



Monitor Dell P3223DE

Guía del usuario

Modelo: P3223DE
Modelo regulativo: P3223DEt



-  **NOTA:** Una **NOTA** indica información importante que ayuda a utilizar mejor el equipo.
-  **PRECAUCIÓN:** Una **PRECAUCIÓN** indica un daño potencial en el hardware o una pérdida de datos si no se siguen las instrucciones.
-  **ADVERTENCIA:** Una **ADVERTENCIA** indica que se pueden producir daños materiales o personales o, incluso, la muerte.

Copyright © 2022 Dell Inc. o sus filiales. Todos los derechos reservados. Dell, EMC y otras marcas comerciales son marcas comerciales de Dell Inc. o sus filiales. USB Type-C® y USB-C® son marcas comerciales registradas de USB Implementers Forum. Otras marcas comerciales pueden ser marcas comerciales de sus respectivos propietarios.

Contenidos

Instrucciones de seguridad	6
Acerca del monitor	7
Contenido del paquete	7
Características del producto	8
Identificar las piezas y los controles	9
Vista frontal	9
Vista trasera	10
Vista inferior	11
Especificaciones del monitor	13
Especificaciones de resolución	14
Modos de visualización predeterminados	15
DP Modos Transporte Multibanda (MST)	16
USB-C Modos Transporte Multibanda (MST)	16
Especificaciones eléctricas	17
Características físicas	18
Características medioambientales	19
Asignaciones de contacto	20
Conectar y listo	27
Política de calidad y píxeles del monitor LCD	27
Directrices de mantenimiento	28
Daño al monitor provocado por métodos de limpieza incorrectos	28
Instalación del monitor	29
Conexión de la base	29
Uso de la inclinación, la rotación y la extensión vertical	32



Inclinación, giro y extensión vertical	32
Rotación de la pantalla	32
Ajuste de los parámetros de rotación de pantalla de su sistema	33
Organizar los cables	34
Conectar el monitor	35
Dell Power Button Sync (sincronización del botón de alimentación de Dell) (DPBS)	38
Conectar el monitor para la DPBS por primera vez	41
Al usar la función de DPBS.	42
Conecte el monitor por USB-C.	44
Desmontar la base del monitor	46
Instalación en pared (Opcional)	47
Utilizar el monitor	48
Encienda el monitor	48
Uso del control de mando	48
Uso del lanzador del menú.	49
Botón del panel frontal	51
Uso del menú principal	52
Utilizar la función de bloqueo OSD	63
Configuración inicial	66
Mensajes de advertencia OSD	67
Configuración de resolución máxima	70
Solucionar problemas	71
Comprobación automática.	71
Diagnóstico integrado	72
Problemas comunes	73
Problemas específicos del producto	75
Problemas específicos de Bus de serie universal (USB)	78



Apéndice. 79
Avisos FCC (solo para EE. UU.) y otra información sobre normativas
79
Contactar con Dell 79
Base de datos de productos de la UE para la etiqueta de energía y la
hoja de información del producto 79



Instrucciones de seguridad

△ PRECAUCIÓN: La utilización de los controles, ajustes o procedimientos de forma diferente a como se especifica en esta documentación puede producir descargas, riesgos eléctricos y/o riesgos mecánicos.

- Coloque el monitor en una superficie sólida y manipúlelo con cuidado. La pantalla es frágil y puede dañarse en caso de que se caiga o sea golpeada con violencia.
- Asegúrese siempre de que el monitor esté homologado eléctricamente para operar con la alimentación de CA disponible en su ubicación.
- Mantenga el monitor a temperatura ambiente. Las condiciones de frío o calor excesivos pueden tener un efecto adverso en el cristal líquido de la pantalla.
- No someta el monitor a vibraciones severas o impactos grandes. Por ejemplo, no coloque el monitor en el maletero del coche.
- Desconecte el monitor cuando no vaya a utilizarlo durante un largo periodo de tiempo.
- Para evitar descargas eléctricas, no intente extraer ninguna tapa ni toque el interior del monitor.

Para obtener información sobre instrucciones de seguridad, consulte el documento de Información sobre seguridad, medioambiental y reguladora (SERI) suministrada con el monitor.







Acerca del monitor

Contenido del paquete

El monitor se envía con los componentes que se muestran a continuación. Si falta algún componente, contacte con Dell. Para más información consulte [Contactar con Dell](#).

 **NOTA: Algunos componentes podrían ser opcionales y no enviarse junto al monitor. Algunas características podrían no estar disponibles en algunos países.**

	Pantalla
	Elevador de la base
	Base del pedestal
	Cable de alimentación (varía en función del país)
	Cable USB tipo C® (C a C)
	Cable USB-C (A a C)
	Cable DisplayPort
	Brida para cables



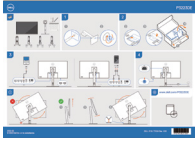

- Guía de instalación rápida
- Información de seguridad, medioambiental y normativa



NOTA: USB Type-C® y USB-C® son marcas comerciales registradas de USB Implementers Forum.

Características del producto

Las pantallas planas **Dell P3223DE** tienen una matriz activa, un transistor de película fina (TFT), pantalla de cristal líquido (LCD) y retroiluminación LED. A continuación se muestran las características del monitor:

- Pantalla con área de visualización de 80 cm (31,5 pulgadas) (medido diagonalmente). Resolución de 2560 x 1440 (16:9) con compatibilidad con pantalla completa para bajas resoluciones.
- Amplios ángulos de visualización con gama de color 99% sRGB.
- Funciones de ajuste de inclinación, rotación, giro y extensión vertical.
- Pedestal extraíble y orificios para instalación de 100 mm de VESA™ (Video Electronics Standards Association) que ofrecen soluciones de instalación flexibles.
- Marco ultraplano que minimiza la separación del marco cuando se utilizan varios monitores, lo que permite una instalación más sencilla con una experiencia de visualización elegante.
- Amplia conectividad digital con DP / HDMI que ayuda a que el monitor esté preparado para el futuro.
- Funcionalidad Plug and Play (Conectar y listo) si lo admite su sistema.
- Ajustes de menú en pantalla (OSD, On-Screen Display) que facilitan la configuración y la optimización de la pantalla.
- Bloqueo de los botones de alimentación y OSD.
- Ranura para bloqueo de seguridad.
- ≤ 0,3 W en el Modo de Espera.
- Optimice el confort ocular con una pantalla sin parpadeos que minimiza el peligro de emisión de luz azul.
- El Monitor utiliza un panel de Luz Azul Baja y cumple con TUV Rheinland (solución de hardware) en modo de configuración de fábrica/por defecto (**Modo predeterminado: Estándar**).
- Reduce el nivel de luz azul emitida desde la pantalla para hacer la visión más cómoda para los ojos.



- El monitor adopta la tecnología Libre de Parpadeo (Flicker-Free) que elimina el parpadeo visible del ojo, proporciona una experiencia de visionado cómoda y previene la fatiga y malestar de los ojos de los usuarios.
 - El monitor está diseñado con la función Dell Power Button Sync (sincronización del botón de alimentación de Dell) (DPBS) para controlar el estado de alimentación del PC desde el botón de alimentación del monitor.*
- * El PC que admite DPBS es la plataforma Dell OptiPlex 7090/3090 Ultra.

⚠ ADVERTENCIA: Los posibles efectos a largo plazo de la emisión de luz azul procedente del monitor pueden dañar los ojos, incluyendo fatiga o tensión ocular digital. La función ComfortView Plus está diseñada para reducir la cantidad de luz azul emitida por el monitor para optimizar el confort ocular.

Identificar las piezas y los controles

Vista frontal



Etiqueta	Descripción	Uso
1	Indicador LED de alimentación	La luz blanca encendida indica que el monitor está encendido y funcionando de forma normal. La luz blanca parpadeante indica que el monitor está en el modo de reposo.



Vista trasera

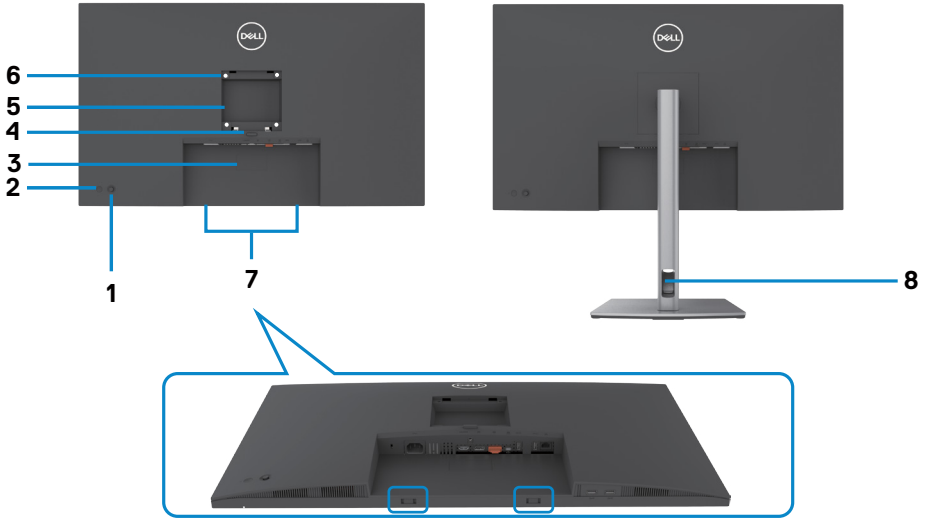

Etiqueta	Descripción	Uso
1	Mando	Utilícelo para controlar el menú OSD.
2	Botón de encendido y apagado (con indicador LED)	Para encender o apagar el monitor.
3	Código de barras, número de serie e identificación de etiqueta de servicio	Tenga a mano esta etiqueta si necesita ponerse en contacto con el soporte técnico de Dell.
4	Botón de liberación de la base	Permite liberar la base del monitor.
5	Etiqueta sobre normativas	Enumera las autorizaciones de organismos reguladores.
6	Orificios de instalación VESA (100 mm x 100 mm detrás de la tapa VESA acoplada)	Monitor para instalación en pared utilizando el kit de instalación en pared compatible con VESA (100 mm x 100 mm).
7	Ranuras de montaje con barra de sonido Dell	Para acoplar la barra de sonido opcional de Dell.
8	Ranura para administración de cables	Se utiliza para organizar los cables insertándolos a través de la ranura.



Vista inferior

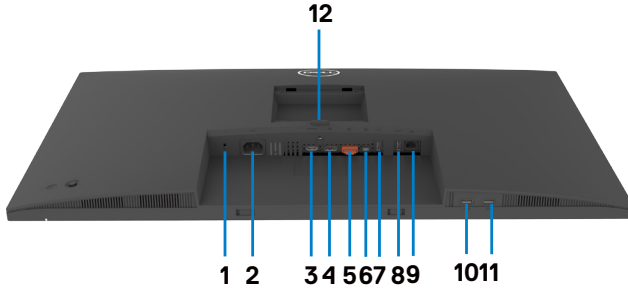

Etiqueta	Descripción	Uso
1	Ranura para cierre de seguridad	Protege el monitor con bloqueo de cable de seguridad (se vende por separado).
2	Conector de alimentación CA	Para conectar el cable de alimentación del monitor.
3	Puerto HDMI	Conecte el PC con el cable HDMI (se vende por separado).
4	Conector DP	Conecte el cable DP de su equipo.
5	Conector DP (salida) 	Salida DP para monitores compatibles con MST (Multi-Stream Transport o transporte de transmisión múltiple). Para habilitar la función MST, consulte las instrucciones que aparece en la pantalla “Conectar el monitor para la función DP MST” . NOTA: Extraer el enchufe de goma cuando se use el conector externo DP.
6	USB-C	Conectar al equipo mediante un cable USB-C. El puerto USB-C ofrece la velocidad de transferencia más rápida y el modo alternativo con DP 1.4 admite la resolución máxima de 2560 x 1440 a 60 Hz, PD 20 V / 4,5 A, 15 V / 3 A, 9 V / 3 A y 5 V / 3 A. NOTA: USB-C no se admite en versiones de Windows anteriores a Windows 10.



7&8 10&11	USB SuperSpeed de 5 Gbps (USB 3.2 Gen 1) Puerto de descarga USB-A (4)	Puerto con icono  que admite 5 V / 0,9 A. Conecte su dispositivo USB. Puede utilizar estos puertos solamente después de haber conectado el cable USB desde el equipo al monitor. NOTA: Para evitar interferencia de señal, cuando un dispositivo USB inalámbrico se ha conectado a un puerto de salida descendente USB, NO es recomendable conectar ningún otro dispositivo USB a los puertos adyacentes.
9	Conector RJ-45	Conectarse a Internet. Puede navegar por Internet a través de RJ45 solamente después de que haya conectado el cable USB (A a C o C a C) desde el PC hasta el monitor.
12	Bloqueo del pedestal	Para bloquear la base en el monitor utilizando un tornillo M3 x 6 mm (no incluido).



Especificaciones del monitor

Tipo de pantalla	Matriz activa - LCD TFT
Tipo de panel	Tecnología de conmutación en el mismo plano
Relación de aspecto	16:9
Dimensiones de la imagen visualizable	
Diagonal	80,00 cm (31,5")
Área activa	
Horizontal	698,11 mm (27,48")
Vertical	392,69 mm (15,46")
Área	274140,82 mm ² (424,92" ²)
Densidad de píxeles	0,2727 mm x 0,2727 mm
Píxeles por pulgada (PPI)	93,24
Ángulo de visualización	
Horizontal	178° (valor típico)
Vertical	178° (valor típico)
Brillo	350 cd/m ² (Típico)
Relación de contraste	1000 a 1 (valor típico)
Revestimiento de la pantalla de visualización	Tratamiento antideslumbramiento del recubrimiento resistente del polarizador frontal (3H)
Retroiluminación	LED
Tiempo de respuesta (gris a gris)	5 ms (modo rápido) 8 ms (Modo NORMAL)
Profundidad de color	1,07 millones de colores
Espectro de color*	99% sRGB
Conectividad	<ul style="list-style-type: none"> • 1 x Puerto DP 1.4 (entrada) (HDCP 1.4) • 1 x DP (salida) con MST (HDCP 1,4) • 1 x Puerto HDMI 1.4 (HDCP 1.4) • 1 x USB-C (puerto ascendente USB 3.2 Gen1 (5 Gbps), PD de entrega de energía de hasta 90 W) • 4 x Puertos de salida USB de Super velocidad a 5Gbps (USB 3.2 Gen1) • 1 x RJ45
Ancho de marco (borde del monitor hasta el área activa)	



Parte superior	7,57 mm
Izquierda/Derecha	7,55 mm
Parte inferior	17,40 mm
Capacidad de ajuste	
Base con altura regulable	150 mm
Inclinación	-5° a 21°
Plataforma giratoria	-30° a 30°
Pivote	-90° a 90°
Administración de los cables	Sí
Compatibilidad con el administrador de visualización de Dell (DDM, Dell Display Manager)	Fácil organización y otras funciones clave
Seguridad	Ranura para bloqueo de seguridad (el bloqueo de cable se vende por separado)

* Solo en el panel nativo, bajo el Modo personalizado predefinido.

Especificaciones de resolución

Intervalo de escaneo horizontal	30 kHz a 90 kHz
Intervalo de escaneo vertical	56 Hz a 76 Hz
Resolución máxima preconfigurada	2560 x 1440 a 60 Hz
Funciones de visualización de vídeo (modo alterno HDMI)	480p, 576p, 720p, 1080i, 1080p



Modos de visualización predeterminados

Modo de visualización	Frecuencia horizontal (kHz)	Frecuencia vertical (Hz)	Píxel Reloj (MHz)	Polaridad de sincronización (Horizontal/Vertical)
IBM, 720 x 400	31,47	70,08	28,32	-/+
VESA, 640 x 480	31,47	59,94	25,18	-/-
VESA, 640 x 480	37,50	75,00	31,50	-/-
VESA, 800 x 600	37,88	60,32	40,00	+/+
VESA, 800 x 600	46,88	75,00	49,50	+/+
VESA, 1024 x 768	48,36	60,00	65,00	-/-
VESA, 1024 x 768	60,02	75,03	78,75	+/+
VESA, 1152 x 864	67,50	75,00	108,00	+/+
VESA, 1280 x 1024	63,98	60,02	108,00	+/+
VESA, 1280 x 1024	79,98	75,02	135,00	+/+
VESA, 1600 x 1200	75,00	60,00	162,00	+/+
CTA, 1920 x 1080	67,50	60,00	148,50	+/+
CVR, 2560 x 1440	88,79	59,95	241,50	+/-



DP Modos Transporte Multibanda (MST)

Monitor de fuente MST	Puede soportar un número máximo de monitores externos	
	2560 x 1440/60 Hz	
	8 bits	10 bits
HBR3(Alta resolución)	4	3
HBR2(Alta resolución)	2	2

NOTA: La resolución máxima del monitor externo soportada es solamente de 2560 x 1440 a 60 Hz.

USB-C Modos Transporte Multibanda (MST)

Monitor de fuente MST	Puede soportar un número máximo de monitores externos	
	2560 x 1440/60 Hz	
	8 bits	10 bits
HBR3(Alta resolución)	4	3
HBR3(Alta velocidad de datos)	2	1
HBR2(Alta resolución)	2	2
HBR2(Alta velocidad de datos)	1	1



Especificaciones eléctricas

Señales de entrada de vídeo	<ul style="list-style-type: none">· Señal de vídeo digital para cada línea diferencial por línea diferencial con una impedancia de 100 ohmios· Compatibilidad de entrada de señal DP / HDMI / USB-C
Voltaje, frecuencia y corriente de entrada	100-240 VCA / 50 o 60 Hz / 2,3 A (máximo)
Corriente de pico	120 V: 42 A (máx.) 240 V: 80 A (máx.)
Consumo de energía	0,3 W (Modo apagado) ¹ 0,3 W (Modo en espera) ¹ 29,90 W (Modo encendido) ¹ 183 W (valor máximo) ² 23,45 W (P_{on}) ³ 75,37 W (TEC) ³

¹ Tal como se define en EU 2019/2021 y EU 2019/2013.

² Configuración máxima de brillo y contraseña con una carga de potencia máxima en todos los puertos USB.

³ P_{on} : Consumo de potencia del modo activado según se define en la versión Energy Star 8.0.

TEC: Consumo de energía total en kWh según se define la versión Energy Star 8.0.

Este documento es solamente informativo y refleja un rendimiento de laboratorio. Su producto podría rendir de manera diferente, dependiendo del software y los componentes y periféricos que adquirió, y no tendremos la obligación de actualizar dicha información. Consecuentemente, el cliente no deberá apoyarse en esta información a la hora de tomar decisiones sobre tolerancias eléctricas o relacionadas. No se expresa ni se sugiere una garantía sobre precisión o integridad.

 **NOTA: Este monitor cuenta con la certificación ENERGY STAR.**



Este producto cualifica para ENERGY STAR en la configuración de fábrica que puede ser restaurada mediante la función “Restablecimiento de fábrica” en el menú en pantalla (OSD). Cambiar la configuración de fábrica o habilitar otras características podría incrementar el consumo eléctrico que podría exceder el límite especificado de ENERGY STAR.



Características físicas

Tipo de conector	<ul style="list-style-type: none"> • DP conector (incluye entrada y salida DP) • HDMI conector • Conector USB-C • Conectores de puerto de salida USB 3.2 Gen1 (5 Gbps) x 4 • RJ45 conector
Tipo de cable de señal	<ul style="list-style-type: none"> • Cable DP a DP de 1,8 metros • Cable USB-C a C de 1,0 metros • Cable USB-A a C de 1,8 metros
Dimensiones (con base)	
Altura (extendida)	617,15 mm (24,30")
Altura (comprimida)	467,44 mm (18,40")
Anchura	712,42 mm (28,05")
Profundidad	230,10 mm (9,06")
Dimensiones (sin base)	
Altura	417,10 mm (16,42")
Anchura	712,42 mm (28,05")
Profundidad	54,05 mm (2,13")
Dimensiones de la base	
Altura (extendida)	482,40 mm (18,99")
Altura (comprimida)	436,50 mm (17,19")
Anchura	300,00 mm (11,81")
Profundidad	230,10 mm (9,06")
Base	300,00 mm x 230,00 mm (11,81" x 9,06")
Peso	
Peso con embalaje incluido	15,32 kg (33,77 lb.)
Peso con el ensamblaje de la base y los cables	11,70 kg (25,79 lb.)
Peso sin el ensamblaje de la base (para instalación en pared o VESA, sin cables)	7,06 kg (15,56 lb.)
Peso de la base montada	4,27 kg (9,41 lb.)



Características medioambientales

Normas compatibles	
<ul style="list-style-type: none"> • Monitor con la certificación ENERGY STAR. • EPEAT registrado llegado el caso. El registro EPEAT varía por país. • Consulte https://www.epeat.net para obtener información sobre el estado de registro por país. • TCO Certified & TCO Certified Edge. • Compatibilidad con RoHS. • Monitor libre de BFR/PVC (cables externos excluidos). • Cumple requisitos de corriente de fuga NFPA 99. • Pantalla sin mercurio y cristal sin arsénico. 	
Temperatura	
Funcionamiento	De 0°C a 40°C (de 32°F a 104°F)
Sin funcionar	De -20°C a 60°C (de -4°F a 140°F)
Humedad	
Funcionamiento	Del 20 % al 80% (sin condensación)
Sin funcionar	Del 5% al 90 % (sin condensación)
Altitud	
Funcionamiento	5000 m (16 404 pies) (máximo)
Sin funcionar	12 192 m (40 000 pies) (máximo)
Disipación térmica	624,42 BTU/hora (valor máximo) 102,02 BTU/hora (on mode)



Asignaciones de contacto

Puerto DP entrada

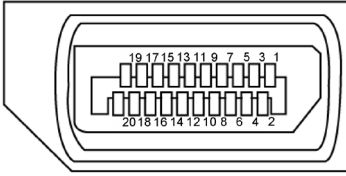

Número Pin	20 contactos - lado Conectado al Cable de Señal
1	ML3 (n)
2	TIERRA
3	ML3 (p)
4	ML2 (n)
5	TIERRA
6	ML2 (p)
7	ML1 (n)
8	TIERRA
9	ML1 (p)
10	MLO (n)
11	TIERRA
12	MLO (p)
13	CONFIG1
14	CONFIG2
15	CANAL AUX (p)
16	TIERRA
17	CANAL AUX (n)
18	Detección de conexión en caliente
19	Volver
20	DP_PWR



Puerto DP salida

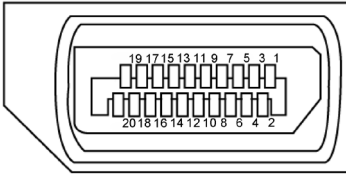

Número Pin	20 contactos - lado Conectado al Cable de Señal
1	ML0 (p)
2	TIERRA
3	ML0 (n)
4	ML1 (p)
5	TIERRA
6	ML1 (n)
7	ML2 (p)
8	TIERRA
9	ML2 (n)
10	ML3 (p)
11	TIERRA
12	ML3 (n)
13	CONFIG1
14	CONFIG2
15	CANAL AUX (p)
16	TIERRA
17	CANAL AUX (n)
18	Detección de conexión en caliente
19	Volver
20	DP_PWR



Puerto HDMI

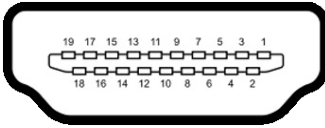

Número Pin	19 contactos - lado Conectado al Cable de Señal
1	TMDS DATA 2+
2	BLINDAJE TMDS DATA 2
3	TMDS DATA 2-
4	TMDS DATA 1+
5	BLINDAJE TMDS DATA 1
6	TMDS DATA 1-
7	TMDS DATA 0+
8	BLINDAJE TMDS DATA 0
9	TMDS DATA 0-
10	RELOJ TMDS
11	BLINDAJE DE RELOJ TMDS
12	RELOJ TMDS -
13	CEC
14	Reservado (N.C. en el dispositivo)
15	RELOJ DDC (SCL)
16	DDC DATA (SDA)
17	CONEXIÓN A TIERRA
18	ALIMENTACIÓN +5 V
19	DETECCIÓN DE ENCHUFE CALENTADO



Conector USB de Tipo C

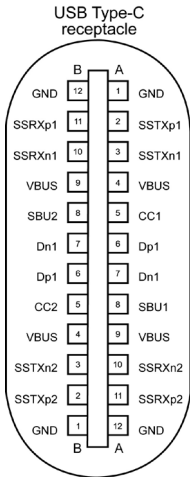

typically connected to a charger through a Type-C cable

Contacto	Señal	Contacto	Señal
A1	GND	B12	GND
A2	SSTXp1	B11	SSRXp1
A3	SSTXn1	B10	SSRXn1
A4	VBUS	B9	VBUS
A5	CC1	B8	SBU2
A6	Dp1	B7	Dn1
A7	Dn1	B6	Dp1
A8	SBU1	B5	CC2
A9	VBUS	B4	VBUS
A10	SSRXn2	B3	SSTXn2
A11	SSRXp2	B2	SSTXp2
A12	GND	B1	GND



Interfaz para Universal serial Bus (USB)

Esta sección le proporciona información sobre los puertos USB disponibles en su monitor.

NOTA: Este monitor es compatible con USB Super speed de 5 Gbps (USB 3.2 Gen1) y USB 2.0 de alta velocidad.

Su ordenador posee los siguientes puertos USB:

- 4 de salida - Puertos de salida USB de Super velocidad a 5 Gbps (USB 3.2 Gen1)

NOTA: Los puertos USB del monitor solo funcionan cuando el monitor está encendido o en modo de reposo. Si apaga el monitor para a continuación encenderlo, los periféricos acoplados al mismo pueden necesitar unos segundos para reanudar su funcionamiento normal.

Puertos de salida USB de Super velocidad a 5 Gbps (USB 3.2 Gen1)

Velocidad de transferencia	Velocidad de datos	Consumo máximo de energía (cada puerto)
Super velocidad	5 Gbps	4,5 W
Alta velocidad	480 Mbps	2,5 W
Velocidad total	12 Mbps	2,5 W

USB 3.2 Gen1 (5 Gbps) Puertos de descarga

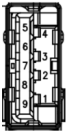

Número de contacto	Nombre de señal	Número de contacto	Nombre de señal
1	VBUS	6	StdA_SSRX+
2	D-	7	GND_DRAIN
3	D+	8	StdA_SSTX-
4	GND	9	StdA_SSTX+
5	StdA_SSRX-	Armazón	Protección



Puerto RJ45 (lado del conector)

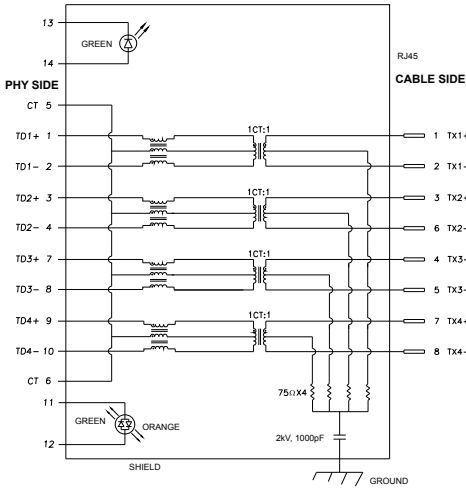

Contacto	Señal	Contacto	Señal
1	TD1 +	8	TD3 -
2	TD1 -	9	TD4 +
3	TD2 +	10	TD4 -
4	TD2 -	11	GREEN_ ORANGE
5	CT	12	GREEN_ ORANGE
6	CT	13	GREEN
7	TD3 +	14	GREEN

Instalación de controlador

Instale el controlador Realtek USB GBE Ethernet para disponible para su sistema. Este está disponible para descargarse en <https://www.dell.com/support> en la sección “Controlador y descarga”.

Tasa de datos (RJ45) red via USB-C en Prioridad de datos: 1000 Mbps.

NOTA: Este puerto LAN es compatible con 1000Base-T IEEE 802.3az, admite paso a través de direcciones Mac (impresa en la etiqueta del modelo) (MAPT) y reactivación en LAN (WOL, Wake-on-LAN) desde el modo de espera (solo S3) y la función Arranque UEFI* PXE [La función Arranque UEFI PXE no es compatible con los equipos de sobremesa Dell (excepto OptiPlex 7090/3090 Ultra Desktop)]. Estas 3 funciones dependen de la configuración del BIOS y la versión del sistema operativo. La funcionalidad puede variar con las PC que no son Dell.

* UEFI son las siglas de Unified Extensible Firmware Interface.



Estado LED del Conector RJ45:



LED	Color	Descripción
LED derecho	Ámbar o Verde	Indicador de velocidad: <ul style="list-style-type: none">• Ámbar encendido - 1000 Mbps• Verde encendido - 100 Mbps• Apagado - 10 Mbps
LED izquierdo	Verde	Enlace / Indicador de actividad: <ul style="list-style-type: none">• Parpadeo - Actividad en puerto.• Verde encendido - El enlace está siendo establecido.• Apagado - El enlace no se ha establecido.

NOTA: Cable RJ45 es un accesorio estándar no incluido en la caja.



Conectar y listo

Puede instalar el monitor con cualquier sistema compatible con la funcionalidad Conectar y listo (Plug-and-Play). El monitor proporciona automáticamente a su PC los datos de identificación de visualización extendida (EDID, Extended Display Identification Data) utilizando protocolos de canal de datos de visualización (DDC, Display Data Channel) para que el equipo puede configurarse y optimizar la configuración del monitor automáticamente. Muchas de las instalaciones del monitor son automáticas. Puede seleccionar configuraciones diferentes según lo desee. Para más información sobre los cambios en la configuración del monitor, consulte [Utilizar el monitor](#).

Política de calidad y píxeles del monitor LCD

Durante el proceso de fabricación del monitor LCD, no es raro que uno o más píxeles se fijen en un estado inamovible; son difíciles de ver y no afectan a la calidad o uso de la pantalla. Para obtener más información acerca de la política de píxeles del monitor LCD, consulte el sitio de soporte técnico de Dell: <https://www.dell.com/pxelguidelines>.



Directrices de mantenimiento

Daño al monitor provocado por métodos de limpieza incorrectos

 **ADVERTENCIA:** antes de limpiar el monitor, desenchufe el cable de alimentación de la toma de corriente eléctrica.

 **PRECAUCIÓN:** Lea y siga las [Instrucciones de seguridad](#) antes de limpiar el monitor.

Los métodos de limpieza inadecuados pueden provocar daños físicos en los monitores Dell. Los defectos físicos pueden afectar a la pantalla y el cuerpo del monitor.

Siga las instrucciones de la lista siguiente cuando limpie el monitor:

- Para limpiar la pantalla del monitor Dell, humedezca ligeramente un paño suave y limpio con agua. Si es posible, utilice un tejido especial para limpiar pantallas o una solución adecuada para pantalla del monitor Dell.

 **PRECAUCIÓN:** No utilice detergentes de ningún tipo ni otros productos químicos, como benceno, disolvente, amoníaco, productos de limpieza abrasivos, alcohol o aire comprimido.

- No pulverice directamente la solución de limpieza o incluso agua sobre la superficie del monitor. La pulverización directa de líquido sobre el panel rodará hasta la parte inferior del panel y corroerá los componentes electrónicos, lo que provocará daños permanentes. En su lugar, aplique una solución o agua a un material de tela suave.



 **NOTA:** El uso de un producto de limpieza puede causar cambios en la apariencia del monitor, como decoloración del color, película lechosa en el monitor, deformación, sombras oscuras irregulares y pelado de la superficie de la pantalla.

 **NOTA:** Los daños en el monitor provocados por métodos de limpieza inadecuados y el uso de benceno, disolvente, amoníaco, productos de limpieza abrasivos, alcohol, aire comprimido o detergente de cualquier tipo causará un Daño Inducido por el Cliente (CID). El CID no está cubierto por la garantía estándar de Dell.



Instalación del monitor

Conexión de la base

-  **NOTA:** El elevador de la base y la base del soporte están desmontados cuando el monitor sale de fábrica.
-  **NOTA:** Las instrucciones siguientes son aplicables solamente para el pedestal enviado junto con el monitor. Si está conectando un pedestal que haya comprado de otras fuentes, siga las instrucciones de instalación incluidas con ese pedestal.
-  **PRECAUCIÓN:** Coloque el monitor sobre una superficie plana, limpia y suave para evitar dañar la pantalla.

Para acoplar el pedestal del monitor:

1. Alinee y coloque el elevador del pedestal en el pedestal.
2. Abra el mango del tornillo de la parte inferior del pedestal y gírelo en sentido horario para apuntalar la instalación del pedestal.
3. Cierre el mango del tornillo.

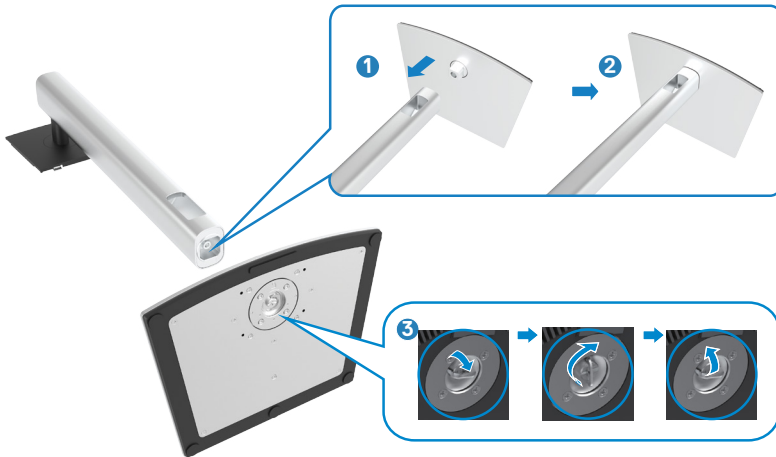

4. Abra la tapa protectora del monitor para acceder a la ranura VESA del monitor.



5. Deslice las pestañas del elevador del pedestal en las ranuras de la tapa trasera de la pantalla y presione hacia abajo la pantalla instalada para encajarla.



6. Agarre el elevador del pedestal y levante el monitor con cuidado; a continuación colóquelo en una superficie plana.



NOTA: Agarre el elevador del pedestal firmemente cuando levante el monitor para evitar cualquier daño accidental.

7. Levante la tapa protectora desde el monitor.

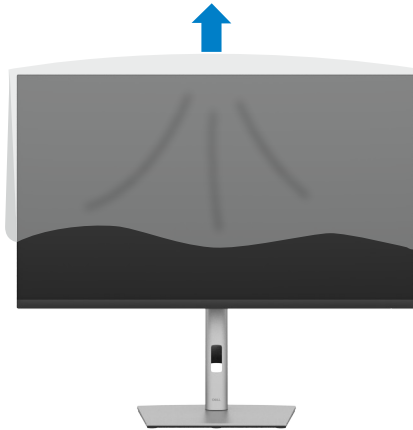

Uso de la inclinación, la rotación y la extensión vertical

NOTA: Las instrucciones siguientes son aplicables solamente para el pedestal enviado junto con el monitor. Si está conectando un pedestal que haya comprado de otras fuentes, siga las instrucciones de instalación incluidas con ese pedestal.

Inclinación, giro y extensión vertical

Con la base acoplada al monitor, puede inclinar y girar este para conseguir el ángulo de visión más cómodo.

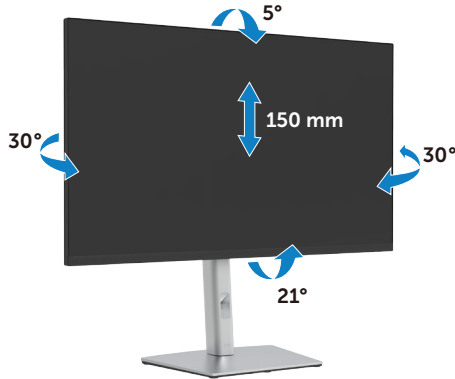



NOTA: La base no está instalada cuando el monitor sale de fábrica.

Rotación de la pantalla

Antes de girar el monitor, debe extenderlo verticalmente por completo o inclinarlo por completo para evitar golpear el lado inferior del monitor.



-  **NOTA:** Para alternar la configuración de la pantalla en su PC Dell entre panorámica y vertical cuando rote la pantalla, descargue e instale el controlador de gráficos más actualizado. Para descargarlo, vaya a <https://www.dell.com/support/drivers> y busque el controlador apropiado.
-  **NOTA:** Cuando la pantalla está en modo vertical, quizás experimente una degradación del rendimiento cuando utiliza aplicaciones intensivas en gráficos como por ejemplo en juegos 3D.

Ajuste de los parámetros de rotación de pantalla de su sistema

Después de haber girado el monitor, debe realizar el procedimiento siguiente para ajustar la configuración de rotación de pantalla en su sistema.

-  **NOTA:** Si usa el monitor con un PC que no sea de Dell, debe ir a la página web del controlador de gráficos o la del fabricante de su PC para obtener información sobre cómo hacer girar el sistema operativo.

Para ajustar la configuración de rotación de pantalla:

1. Haga clic derecho en **Desktop (Escritorio)** y clic en **Properties (Propiedades)**.
2. Seleccione la pestaña **Settings (Ajustes)** y haga clic en **Advanced (Avanzados)**.
3. Si tiene una tarjeta gráfica AMD, seleccione la pestaña de **Rotation (Rotación)** y establezca la rotación preferida.
4. Si tiene una tarjeta gráfica **NVIDIA** haga clic en la pestaña **NVIDIA**, en la columna a mano izquierda seleccione **NVRotate**, y a continuación seleccione la rotación preferida.
5. Si tiene una tarjeta gráfica Intel®, seleccione la pestaña de gráficos Intel, haga clic en **Graphic Properties (Propiedades de gráficos)**, seleccione la pestaña **Rotation (Rotación)**, y a continuación establezca la rotación preferida.

-  **NOTA:** Si no ve la opción de rotación o no funciona correctamente, vaya a <https://www.dell.com/support> y descargue el controlador más actualizado para su tarjeta gráfica.



Organizar los cables



Tras acoplar todos los cables necesarios a su monitor y PC, (consulte la sección **Conectar el monitor** correspondiente a la conexión de los cables), organice todos ellos tal y como se muestra anteriormente.



Conectar el monitor

⚠ ADVERTENCIA: Antes de empezar con cualquiera de los procedimientos de esta sección, siga las [Instrucciones de seguridad](#).

Para conectar el monitor al equipo:

1. Apague el equipo.
2. Conecte el cable HDMI / DP / USB-C de su monitor al equipo.
3. Encienda el monitor.
4. Seleccione la fuente de entrada correcta en el menú OSD del monitor y encienda el equipo.

📌 NOTA: La configuración por defecto P3223DE es DisplayPort 1.4. Una tarjeta gráfica DisplayPort 1.1 podría no visualizarse normalmente.

Conectar el cable HDMI

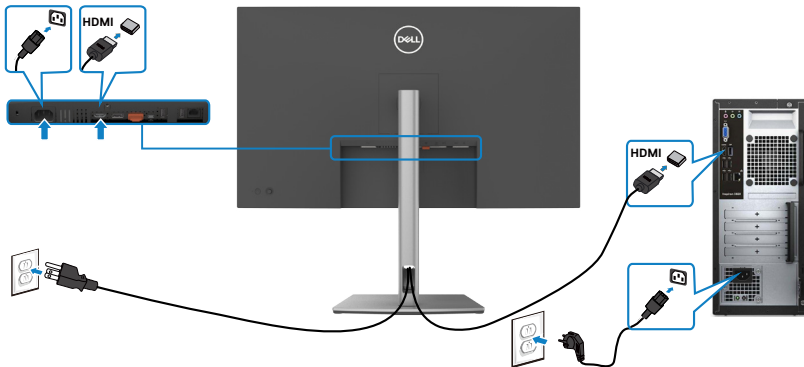

Conectar el cable DP

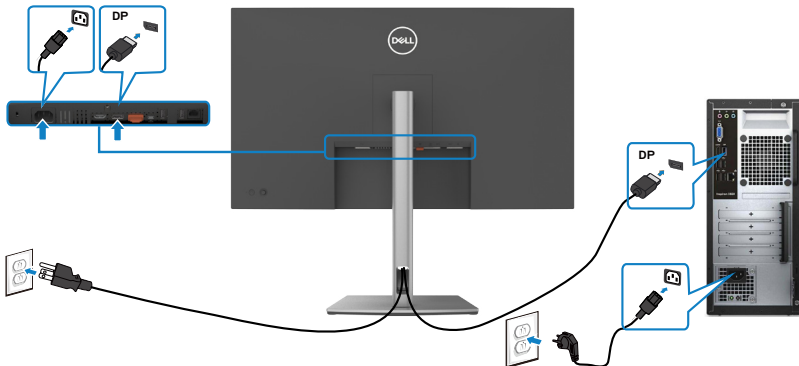

Conexión del monitor para función DP Multi-Stream Transport (MST)

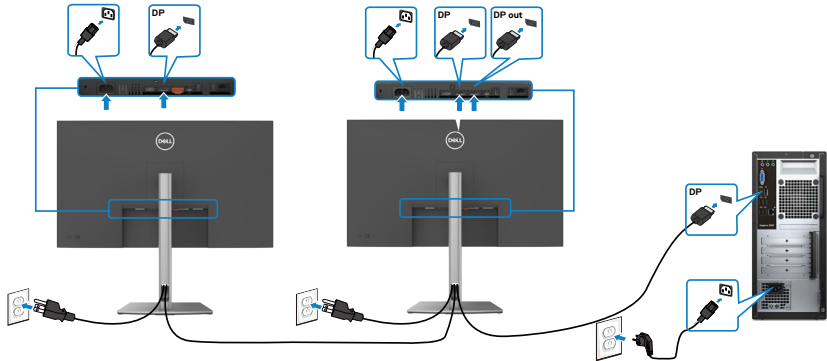

NOTA: El dispositivo admite la función DP MST. Para utilizar esta función, la tarjeta gráfica de su equipo debe contar con la certificación para utilizar DP1.4 con la opción MST.

NOTA: Extraer el enchufe de goma cuando se use el conector externo DP.

Conectar el cable USB-C (C a C)

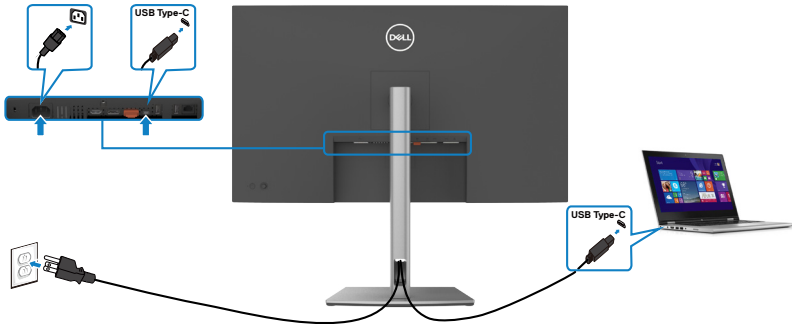

El puerto USB-C del monitor:

- Se puede utilizar como USB-C, DisplayPort 1.4 alternativamente.
- Admite suministro de energía (PD) USB, con perfiles de hasta 90 W.

NOTA: Independientemente del requisito de energía y del consumo de energía real del equipo portátil, o del tiempo de funcionamiento con carga de la batería restante, el monitor Dell P3223DE está diseñado para proporcionar energía de hasta 90 W a dicho equipo portátil.



Potencia nominal (en equipos portátiles que tienen USB-C con suministro de energía)	Potencia máxima de carga
45 W	45 W
65 W	65 W
90 W	90 W
130 W	No se admite

Conectar el cable USB-C (A a C)

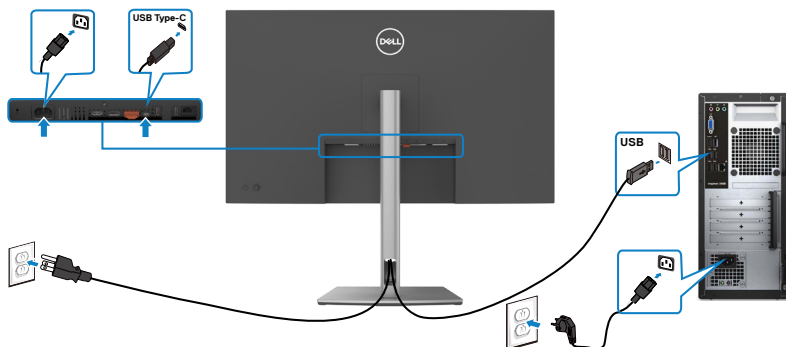

Conectar el monitor para el cable RJ45 (Opcional)

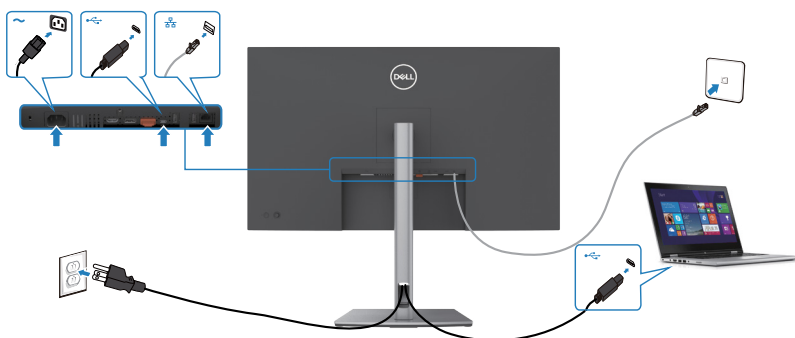

Dell Power Button Sync (sincronización del botón de alimentación de Dell) (DPBS)

El monitor P3223DE está diseñado con la función Dell Power Button Sync (sincronización del botón de alimentación de Dell) (DPBS) para controlar el estado de alimentación del PC desde el botón de alimentación del monitor. Esta característica solo es compatible con plataformas Dell que tengan incorporada la función DPBS, y solo es compatible con la interfaz USB-C.

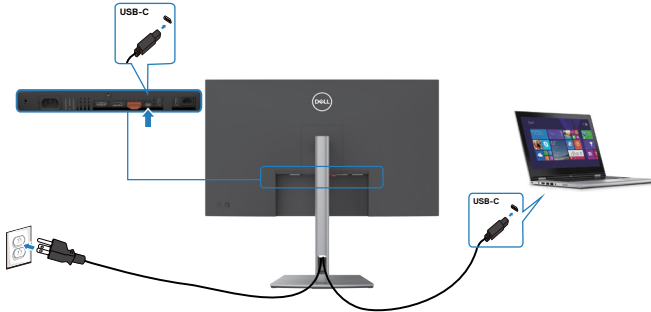

Para asegurarse de que la función DPBS funcione por primera vez, primero debe realizar los siguientes pasos para la plataforma DPBS en el **Control Panel (Panel de control)**.

NOTA: DPBS solo es compatible con puerto de entrada ascendente USB-C.



1. Vaya a **Control Panel (Panel de control)**.

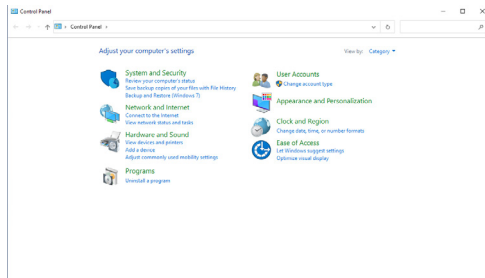

2. Seleccione **Hardware and Sound (Hardware y Sonido)** y a continuación **Power Options (Opciones de alimentación)**.

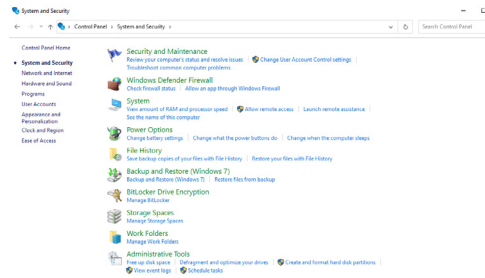

3. Vaya a **System Settings (Configuración del sistema)**.

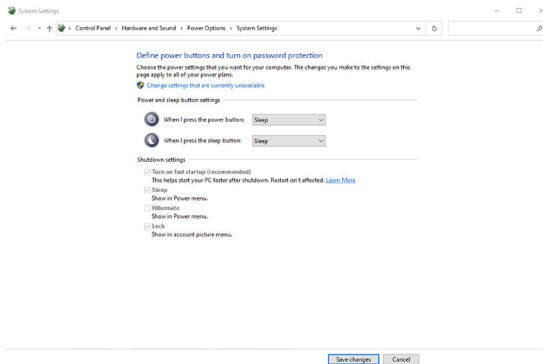

4. En el menú desplegable de **When I press the power button (Cuando pulso el botón de encendido)**, hay algunas opciones para seleccionar: **Do nothing/Sleep/Hibernate/Shut down (No hacer nada/Suspender/Hibernar/Apagar)**, y puede seleccionar **Sleep/Hibernate/Shut down (Suspender/Hibernar/Apagar)**.

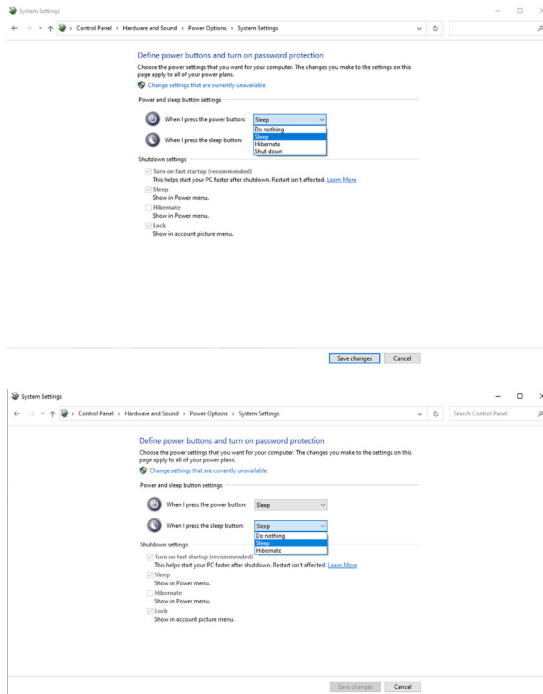

 **NOTA:** No seleccione **Do nothing (No hacer nada)**, de lo contrario, el botón de alimentación del monitor no podrá sincronizarse con el estado de alimentación del PC.



Conectar el monitor para la DPBS por primera vez

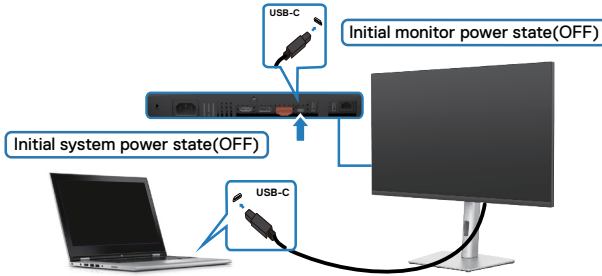

Para la primera vez que configure la función de DPBS, siga el procedimiento siguiente:

1. Asegúrese de que tanto el PC como el monitor estén APAGADOS.
2. Pulse el botón de alimentación del monitor para ENCENDER el monitor.
3. Conecte el cable USB-C del PC al monitor.
4. Tanto el monitor como el PC se ENCENDERÁN con normalidad excepto la plataforma Dell Optiplex 7090/3090 Ultra.
5. Cuando conecte la plataforma Dell Optiplex 7090/3090 Ultra, podrá ver que el monitor y el PC se ENCIENDEN momentáneamente. Espere un momento (aproximadamente 6 segundos) y tanto el PC como el monitor se APAGARÁN. Cuando pulsa el botón de alimentación del monitor o el botón de alimentación del PC, tanto el PC como el monitor se ENCENDERÁN. El estado de alimentación del sistema del PC está sincronizado con el botón de alimentación del monitor.

NOTA: Cuando el monitor y el PC estén APAGADOS por primera vez, se recomienda que primero ENCIENDA el monitor y luego conecte el cable USB-C del PC al monitor.

NOTA: Puede alimentar la plataforma de Dell PC* Ultra utilizando su conector del adaptador de corriente. De forma alternativa, puede alimentar la plataforma de Dell PC* Ultra usando el cable USB-C del monitor a través de Power Delivery (PD); active la USB-C Charging 90W (Carga USB-C 90 W) en el modo apagado.

* Asegúrese de que verificar la compatibilidad DPBS del PC Dell.



Al usar la función de DPBS

Reactivar el cable USB-C

Cuando conecta el cable USB-C, el estado del monitor/PC es el siguiente:

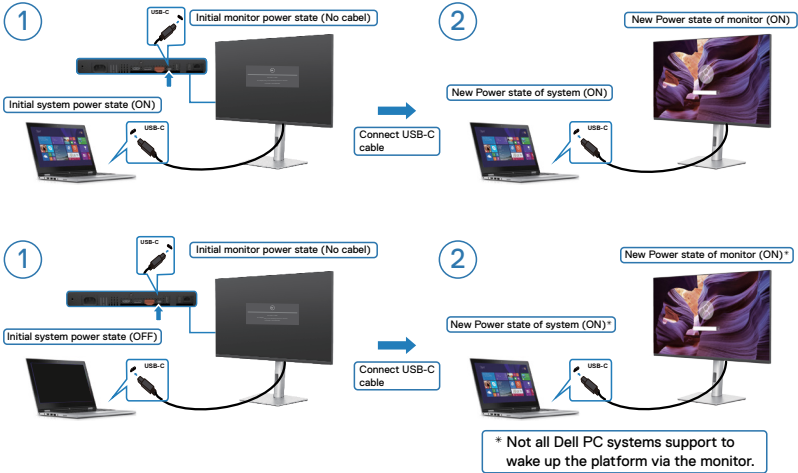

Cuando pulsa el botón de alimentación del monitor o el botón de alimentación del PC, el estado del monitor/PC es el siguiente:

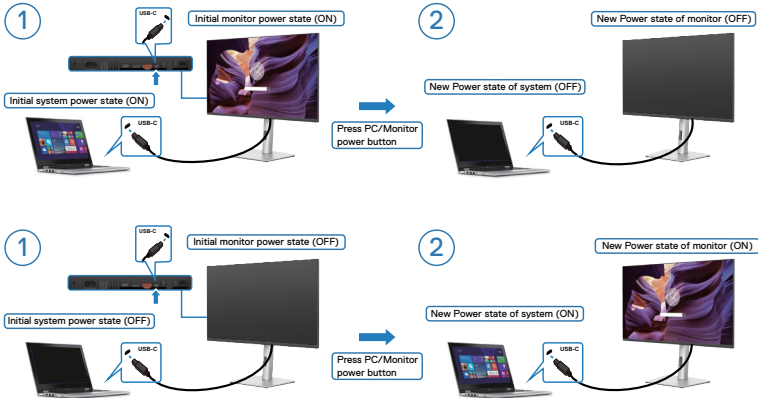

- Cuando el monitor y el estado de alimentación del PC estén ENCENDIDOS, si **mantiene pulsado durante 4 segundos el botón de alimentación del monitor**, la pantalla le preguntará si desea apagar el PC.

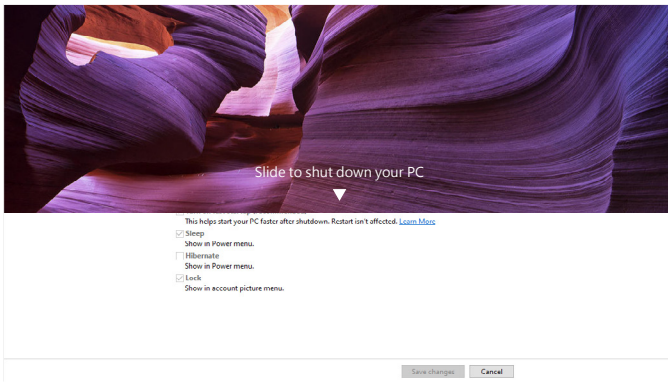
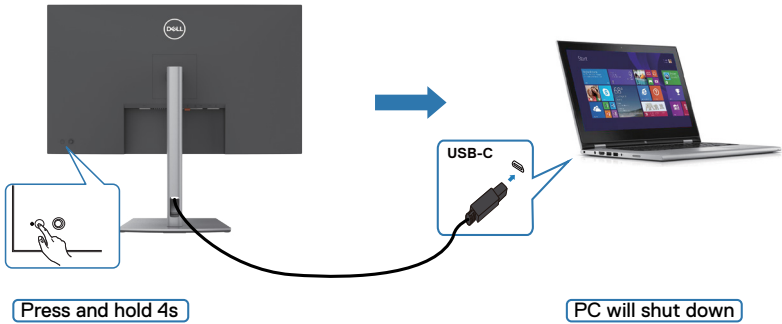

- Cuando el monitor y el estado de alimentación del PC estén ENCENDIDOS, si **mantiene pulsado durante 10 segundos el botón de alimentación del monitor**, el PC se apagará.

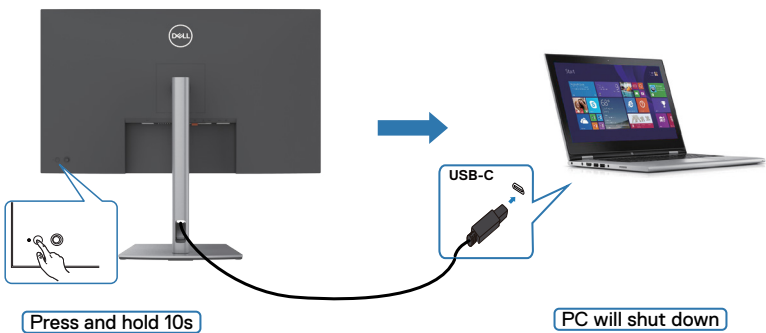

Conecte el monitor por USB-C

La plataforma Dell PC* Ultra tiene dos puertos USB-C, por lo que tanto el estado de alimentación del Monitor 1 como el del Monitor 2 pueden sincronizarse con el PC. Mientras el PC y dos monitores están en un estado de alimentación inicial del sistema ACTIVADO, al presionar el botón de alimentación en el Monitor 1 o en el Monitor 2, se APAGARÁ el PC, el Monitor 1 y el Monitor 2.

* Asegúrese de que verificar la compatibilidad DBPS del PC Dell.

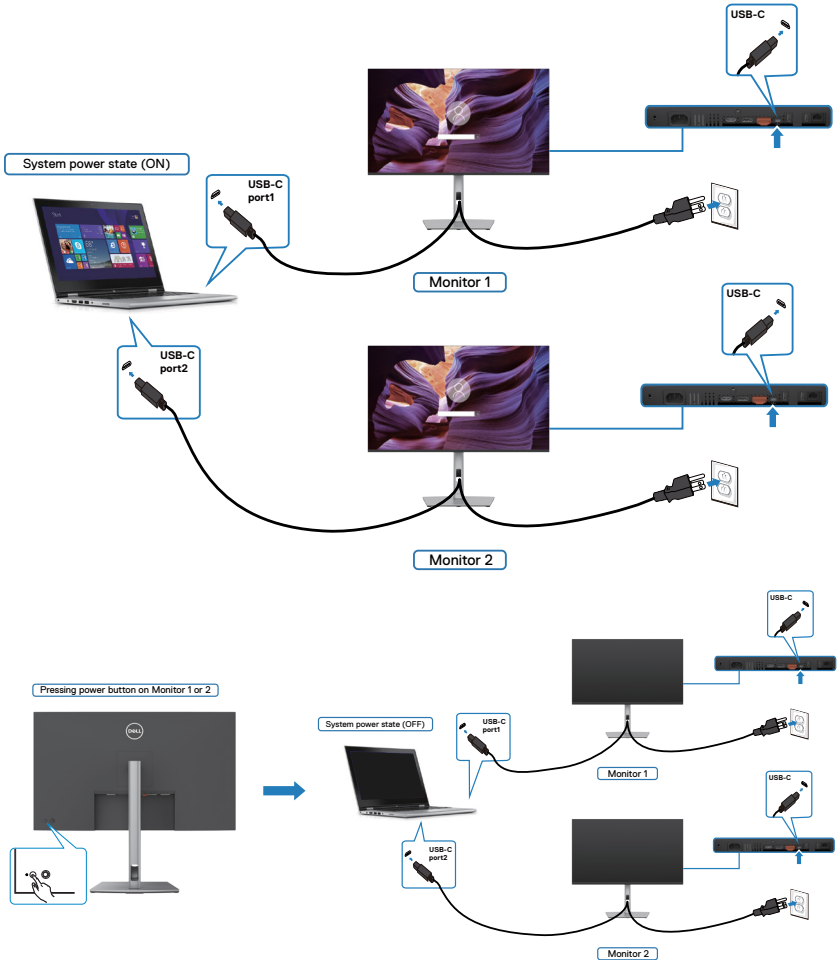

NOTA: DPBS solo es compatible con puerto de entrada ascendente USB-C.

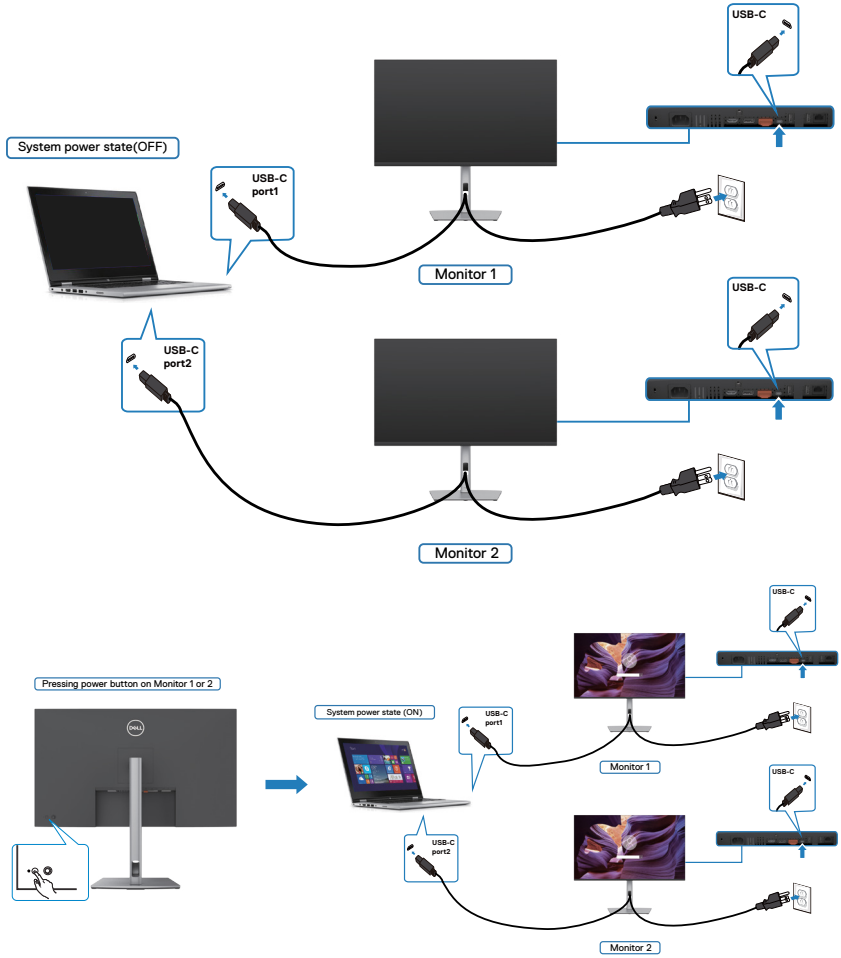

Asegúrese de configurar como activa **USB-C Charging 90 W (Carga USB-C 90 W)** en el modo apagado. Mientras el PC y dos monitores están en un estado de alimentación inicial del sistema DESACTIVADO, al presionar el botón de alimentación en el Monitor 1 o en el Monitor 2, se ENCENDERÁ el PC, el Monitor 1 y el Monitor 2.



Desmontar la base del monitor

-  **PRECAUCIÓN:** Para evitar arañazos en la pantalla LCD mientras quita la base, asegúrese de que el monitor está colocado sobre una superficie suave y limpia.
-  **NOTA:** Las instrucciones siguientes son aplicables solamente para el pedestal enviado junto con el monitor. Si está conectando un pedestal que haya comprado de otras fuentes, siga las instrucciones de instalación incluidas con ese pedestal.

Para quitar la base:

1. Ubique el monitor sobre un paño suave o un cojín.
2. Presione sin soltar el botón de liberación de la base.
3. Levante la base alejándola del monitor.

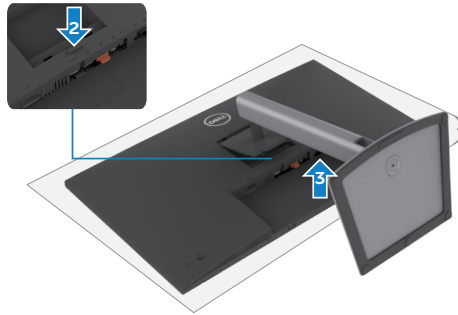

Instalación en pared (Opcional)

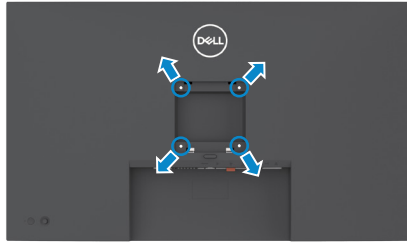

NOTA: Utilice tornillos M4 x 10 mm para acoplar el monitor al kit de instalación en pared.

Consulte las instrucciones incluidas con el kit de montaje en pared compatible con VESA.

1. Coloque el monitor en un paño suave o cojín, sobre una mesa plana y estable.
2. Desmonte el pedestal.
3. Utilice un destornillador Phillips para retirar los cuatro tornillos que fijan la cubierta de plástico.
4. Acople el soporte de instalación del kit para instalación en pared al monitor.
5. Instale el monitor en la pared siguiendo las instrucciones incluidas con el kit de instalación en pared.

NOTA: Solamente para uso con el soporte de instalación en pared homologado por UL, CSA o GS que tenga un peso y una carga mínimos de 28,24 kg (62,26 lb).



Utilizar el monitor

Encienda el monitor

Pulse el  botón para encender el monitor.

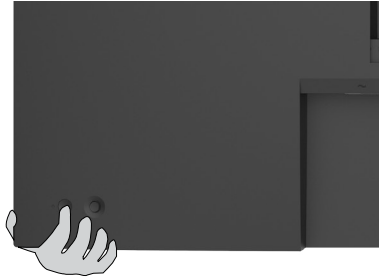

Uso del control de mando





Para modificar los ajustes de OSD utilice el control de mando en la parte trasera del monitor y haga lo siguiente:

1. Pulse el mando para abrir el lanzador del menú OSD.
2. Mueva el mando hacia arriba, abajo, izquierda y derecha para alternar entre las opciones.



Funciones del mando

Funciones	Descripción
	Pulse el botón del mando para ejecutar el lanzador del menú OSD.
	Para navegación a derecha e izquierda.
	Para navegación hacia arriba y hacia abajo.

Uso del lanzador del menú

Pulse el mando para abrir el lanzador del menú OSD.







lanzador del menú

- Mueva el mando hacia arriba para abrir el menú principal.
- Mueva el mando a derecha o izquierda para seleccionar las teclas de acceso directo deseadas.
- Mueva el mando hacia abajo para salir.



Detalles del lanzador de menú

La siguiente tabla describe los iconos del lanzador de menú:





Botón del panel trasero	Descripción
 Main Menu (Menú principal)	Abre la visualización en pantalla (OSD). Ver Uso del menú principal .
 Input Source (Fuente entrada) (Tecla de acceso directo 1)	Establece la Input Source (Fuente de entrada) .
 Preset Modes (Modos predefinidos) (Tecla de acceso directo 2)	Le permite elegir de una lista Preset color modes (modos de color preestablecidos) .
 Brightness/Contrast (Brillo/Contraste) (Tecla de acceso directo 3)	Para acceder directamente a los deslizadores de ajuste de Brightness/Contrast (Brillo/Contraste) .
 Exit (Salida)	Sale del menú principal OSD.

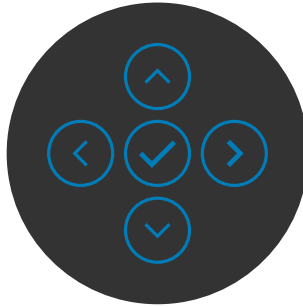

Botón del panel frontal

Utilice los botones situados en el panel frontal del monitor para ajustar la configuración de la imagen.



Botón	Descripción
1  	Utilice esta opción para desbloquear la función del menú OSD.
Arriba Abajo	
2 	Utilice el botón Anterior para regresar al menú anterior.
Anterior	
3 	Utilice el botón Siguiente para ir al siguiente nivel o para seleccionar una opción.
Siguiente	
4 	Utilice el botón Marcar para confirmar su selección.
Marcar	



Uso del menú principal

Icono Menú y submenús Descripción



Brightness/ Contrast (Brillo/ Contraste)

Activar el ajuste Brightness/Contrast (Brillo/Contraste).

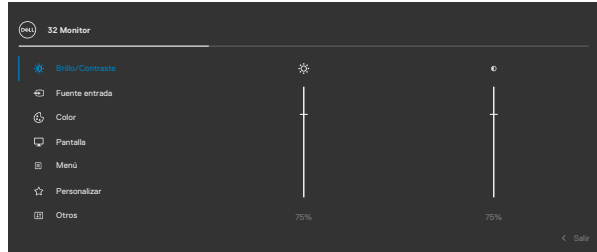

Brightness (Brillo)

Ajusta la luminancia de la retroiluminación (Intervalo: 0 - 100).

Mueva el mando hacia arriba para aumentar el brillo.

Mueva el mando hacia abajo para reducir el brillo.

Contraste

Ajuste primero la opción **Brightness (Brillo)** y después la opción **Contrast (Contraste)** solamente si son necesarios más ajustes.

Mueva el mando hacia arriba para aumentar el contraste y hacia abajo para reducirlo (Intervalo: 0 - 100).

La función **Contrast (Contraste)** ajusta el grado de diferencia entre la oscuridad y la claridad de la pantalla del monitor.



Icono Menú y submenús Descripción



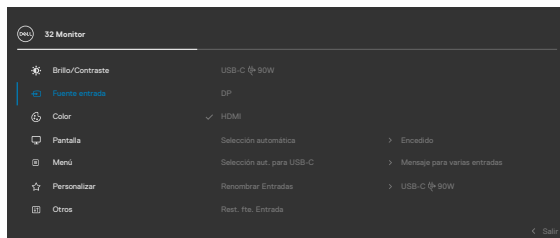

Input Source (Fuente de entrada)

Selecciona entre las diferentes entradas de vídeo que están conectadas a su monitor.



USB-C 90 W

Seleccione la entrada **USB-C  90 W** cuando esté utilizando el conector **USB-C  90 W**. Pulse el botón del mando para confirmar la selección.

DP (DisplayPort)

Seleccione la entrada **DP (DisplayPort)** cuando esté utilizando el conector **DP (DisplayPort)**. Pulse el botón del mando para confirmar la selección.

HDMI

Seleccione la entrada **HDMI** cuando esté utilizando el conector HDMI. Pulse el botón del mando para confirmar la selección.

Auto Select (Selección automática)

Le permite buscar fuentes de entrada disponibles. Pulse  para seleccionar esta función.

Auto Select for USB-C (Selección aut. para USB-C)

Pulse  para seleccionar esta función:

- ♦ **Mensaje para varias entradas:** mostrar siempre el mensaje Cambiar a entrada de vídeo USB-C para que el usuario elija si desea cambiar o no.
- ♦ **Sí:** el módulo de escala siempre cambia al vídeo USB-C sin preguntar mientras está conectado mediante USB-C.
- ♦ **No:** el módulo de escala NO cambiará automáticamente al vídeo USB-C desde otra entrada disponible.

Rename Inputs (Renombrar entradas)

Permite renombrar las entradas.

Reset Input Source (Restablecer fuente de entrada)

Restablece todos los ajustes del menú **Input Source (Fuente de entrada)** a los valores de fábrica.

Pulse  para seleccionar esta función.



Icono Menú y submenús Descripción



Color

Ajusta el modo de configuración de color.

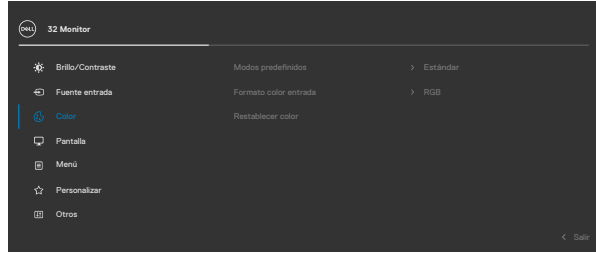

Preset Modes (Modos preestablecidos)

Le permite escoger modos de color preestablecidos en una lista.

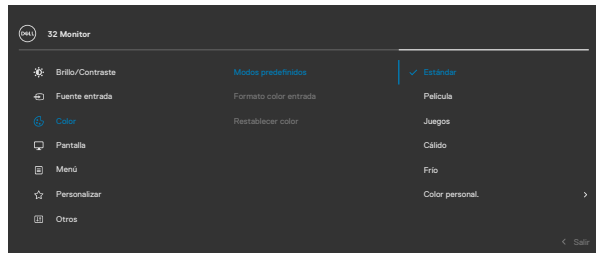

- ♦ **Standard (Estándar):** Configuración de color por defecto. Se trata del modo preestablecido predeterminado.
- ♦ **Movie (Película):** Ideal para películas.
- ♦ **Game (Juego):** Ideal para la mayoría de aplicaciones de juegos.
- ♦ **Warm (Cálida):** aumenta la temperatura del color. La pantalla tiene un aspecto más cálido con un matiz rojizo y amarillento.
- ♦ **Cool (Fría):** reduce la temperatura del color. La pantalla tiene un aspecto más frío con un matiz azulado.
- ♦ **Custom Color (Color personalizado):** le permite ajustar la configuración de color manualmente. Pulse el botón del mando para confirmar la selección



Icono Menú y submenús Descripción

**Input Color
Format
(Formato de
color de entrada)**

Le permite establecer el modo de entrada de vídeo en.

- ♦ **RGB:** Seleccione esta opción si el monitor está conectado a un equipo o reproductor multimedia que admite salida RGB.
- ♦ **YCbCr:** Seleccione esta opción si el reproductor de multimedia solamente admite la salida YCbCr.

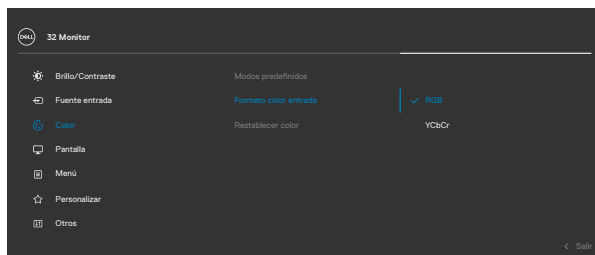

**Reset Color
(Restablecer
color)**

Restablece la configuración de color del monitor a los valores predeterminados de fábrica.

Pulse  para seleccionar esta función.



Icono Menú y submenús Descripción



Display (Pantalla)

Utilice el menú Display (Pantalla) para ajustar la imagen.

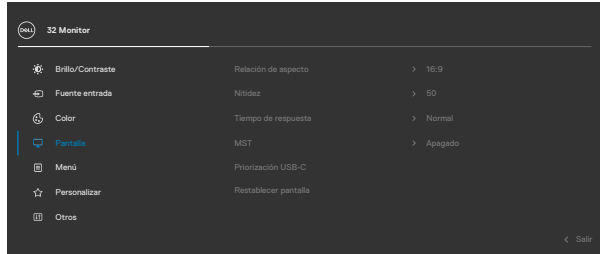

Aspect Ratio (Relación de aspecto)

Permite ajustar la proporción de la imagen a **16:9, 4:3, 5:4**.

Sharpness (Nitidez)

Da un aspecto más nítido o más suave a la imagen.

Mueva el mando arriba y abajo para ajustar la nitidez de 0 a 100.

Response Time (Tiempo de respuesta)

Permite ajustar el tiempo de respuesta entre normal o rápido.

MST

El Transporte Multibanda DP, establecido en ON (activado) habilita MST (fuera de DP) y establecido en OFF (desactivado) deshabilita la función MST.

NOTA: Cuando el cable de descarga DP/USB Tipo-C y el cable de descarga DP están conectados, el monitor establecerá MST = ACTIVADO automáticamente. Esta acción solamente se realizará una vez después de restablecer los valores de fábrica o la visualización.

USB-C Prioritization (Priorización USB-C)

Le permite especificar la prioridad para transferir los datos con alta resolución (Alta Resolución) o alta velocidad (Alta Velocidad de Datos) cuando se usa el puerto USB-C / Modo DP alt.

Reset Display (Restablecer pantalla)

Restablece todos los ajustes del menú **Display (Pantalla)** a los valores de fábrica.

Pulse  para seleccionar esta función.



Icono Menú y submenús Descripción



Menu (Menú)

Seleccione esta opción para ajustar la configuración del menú OSD como, por ejemplo, los idiomas de dicho menú, la cantidad de tiempo que el menú permanece en pantalla, etc.

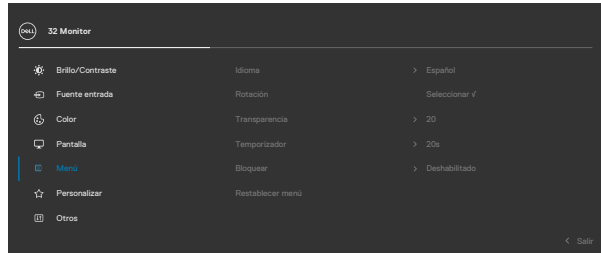

Language (Idioma)

Le permite establecer una de las siguientes ocho opciones de idioma para el menú OSD:

(Inglés, Español, Francés, Alemán, Portugués de Brasil, Ruso, Chino simplificado o Japonés).

Rotation (Rotación)

Gira la OSD 0,90 ó 270 grados.

Puede pulsar el mando para rotar cada vez.

Transparency (Transparencia)

Seleccione esta opción para cambiar la transparencia del menú moviendo el mando arriba o abajo (Intervalo: 0 - 100).

Timer (Temporizador)

OSD Hold Time (Tiempo de permanencia de OSD):

Permite establecer el tiempo que el menú OSD permanece activo después de presionar un botón.

Mueva el mando para ajustar de control deslizante en incrementos de 1 segundo, de 5 a 60 segundos.



Icono Menú y submenús Descripción

Lock (Bloquear)

Con los botones de control del monitor bloqueados, puede evitar que las personas accedan a los controles. También impide la activación accidental de varios monitores colocados uno junto a otro.

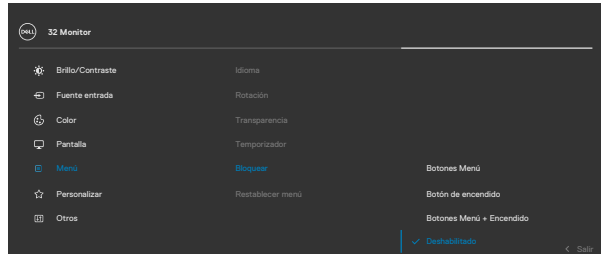

- **Botones de menú:** a través del menú OSD para bloquear los botones de menú.
- **Botón de alimentación:** a través del menú OSD para bloquear el botón de alimentación.
- **Botones de menú y alimentación:** a través del menú OSD para bloquear los botones de menú y de alimentación.
- **Deshabilitar:** Mueva el botón de control izquierdo sin soltar durante 4 segundos.

Reset Menu (Restablecer menú)

Restablece todos los ajustes del menú **Reset (Restablecer)** a los valores de fábrica.

Pulse  para seleccionar esta función.



Icono Menú y submenús Descripción



Personalize (Personalizar)

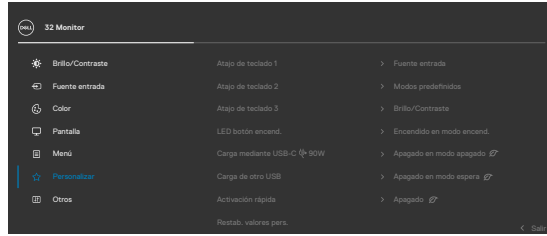

Shortcut key 1 (Tecla de acceso directo 1)

Seleccione una de las siguientes opciones como tecla de acceso directo: **Preset Modes (Modos preestablecidos), Brightness/Contrast (Brillo/Contraste), Input Source (Fuente de entrada), Aspect Ratio (Relación de aspecto), Rotation (Rotación), Display Info (Información de pantalla).**

Shortcut key 2 (Tecla de acceso directo 2)

Shortcut key 3 (Tecla de acceso directo 3)

Power Button LED (LED de botón encendido)

Permite establecer el estado de la luz de alimentación para ahorrar energía.

USB-C Charging 90 W (Carga mediante USB-C 90 W)

Le permite habilitar o deshabilitar la función de carga **USB-C Charging 90 W (Carga USB-C 90 W)** mientras el monitor está apagado.

NOTA: Cuando esta función esté habilitada, podrá cargar su portátil o su dispositivo móvil a través del cable USB-C, incluso cuando el monitor esté apagado.

Other USB Charging (Carga de otro USB)

Permite habilitar o deshabilitar la función de Other USB Charging (Otra carga USB) durante el modo de espera del monitor.

NOTA: Anteriormente, esta opción se llamaba “USB” en las revisiones de firmware de monitores más antiguos.

Activación rápida

Acelera el tiempo de recuperación desde el modo de espera.

Reset Personalization (Restablecer personalización)

Restablece todos los ajustes del menú **Personalize (Personalizar)** a los valores de fábrica.

Pulse  para seleccionar esta función.



Icono Menú y submenús Descripción



Others (Otros)

Seleccione esta opción para ajustar la configuración OSD, como el acondicionamiento **DDC/CI (Canal de datos de pantalla/Interfaz de comando)**, **LCD Conditioning (Acondicionamiento LCD)**, etc.



Display Info (Información de pantalla)

Muestra la configuración actual del monitor. Pulse  para seleccionar esta función.



Icono Menú y submenús Descripción

DDC/CI

DDC/CI (Canal de datos de pantalla/Interfaz de comando) permite a los parámetros del monitor (brillo, balance de color, etc.) ajustarse mediante el software de su PC. Puede deshabilitar esta función seleccionando **Off (Apagado)**. Habilitar esta función para una mejor experiencia de usuario y un rendimiento óptimo de su monitor.

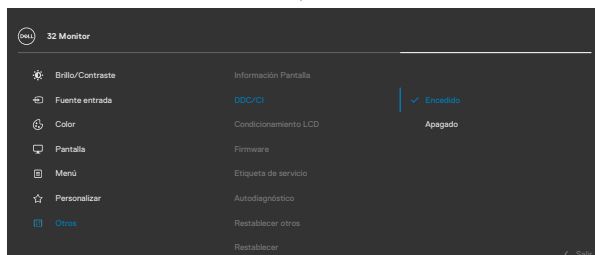

Icono Menú y submenús Descripción

LCD Conditioning (Acondicionamiento LCD)

Esta función ayuda a reducir los casos menores de retención de imagen. Dependiendo del grado de retención de imagen, el programa puede tardar cierto tiempo para ejecutarse. Puede habilitar esta función seleccionando **On (Encendido)**.

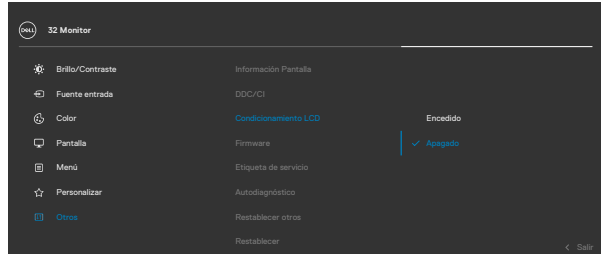

Firmware

Muestra la versión de firmware de su monitor.

Service Tag (Etiqueta de servicio)

Muestra la etiqueta servicio. La etiqueta de servicio es un identificador alfanumérico único que permite a Dell identificar las especificaciones del producto y acceder a la información de la garantía.

NOTA: La etiqueta de servicio también se imprime en una etiqueta ubicada en la parte posterior de la cubierta.

Autodiagnósticos

Utilice esta opción para ejecutar el diagnóstico integrado; ver **Diagnóstico integrado**.

Reset Others (Restablecer otros)

Restablece todos los ajustes del menú **Others (Otros)** a los valores de fábrica.

Pulse  para seleccionar esta función.

Factory Reset (Restauración de fábrica)

Permite restaurar las configuraciones predeterminadas de fábrica de todos los valores predefinidos. Estas también son las configuraciones para las pruebas **ENERGY STAR®**.



Utilizar la función de bloqueo OSD

Puede bloquear los botones de control del panel delantero para prevenir el acceso al menú OSD y/o el botón de alimentación.

Utilice el menú de Bloqueo para bloquear el botón/los botones.

1. Seleccione una de las siguientes opciones.

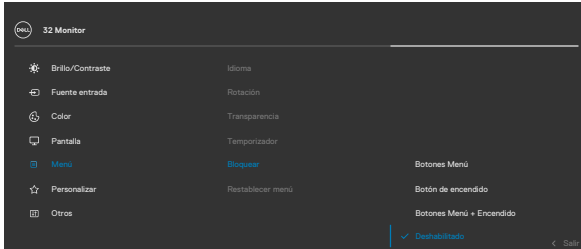

2. Aparecerá el siguiente mensaje.

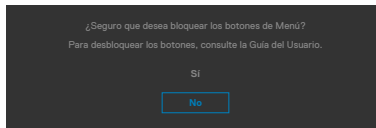

3. Seleccione **Sí** para bloquear los botones. Una vez bloqueados, al pulsar cualquier botón de control aparecerá el icono de bloqueo .



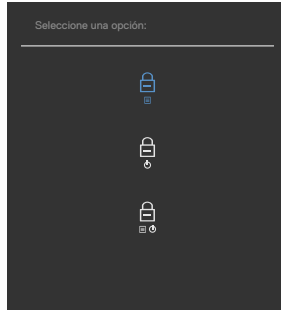

Utilice el botón de control para bloquear el botón/los botones.

Pulse el botón de control de navegación direccional izquierdo durante cuatro segundos, y un menú aparecerá en la pantalla.



Seleccione una de las siguientes opciones:



Opciones	Descripción
1  Bloqueo de los botones de menú	Seleccione esta opción para bloquear la función del menú OSD.
2  Bloqueo del botón de alimentación	Utilice esta opción para bloquear el botón de alimentación. Esto evitará que el usuario apague el monitor utilizando el botón de alimentación.
3  Bloqueo de los botones de menú y de alimentación	Utilice esta opción para bloquear el menú OSD y el botón de alimentación para apagar el monitor.

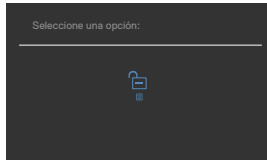

Para bloquear el botón/los botones:

Pulse el botón de control de navegación direccional izquierdo durante cuatro segundos hasta que un menú aparezca en la pantalla. La tabla siguiente describe las opciones para desbloquear los botones de control del panel frontal.



Opciones	Descripción
<p>1</p>  <p>Bloqueo de los botones de menú</p>	<p>Seleccione esta opción para bloquear la función del menú OSD.</p>
<p>2</p>  <p>Bloqueo del botón de alimentación</p>	<p>Utilice esta opción para bloquear el botón de alimentación. Esto evitará que el usuario apague el monitor utilizando el botón de alimentación.</p>
<p>3</p>  <p>Bloqueo de los botones de menú y de alimentación</p>	<p>Utilice esta opción para bloquear el menú OSD y el botón de alimentación para apagar el monitor.</p>



Configuración inicial

Cuando seleccione elementos del menú OSD de Restablecer valores de fábrica de la función Otros, aparecerá el siguiente mensaje:

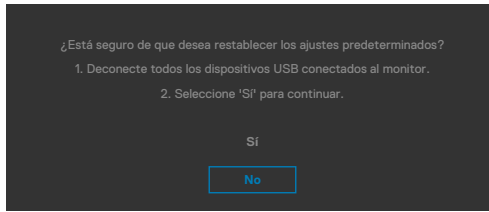

Cuando seleccione “**Si**” para restablecer la configuración predeterminada, aparecerá el siguiente mensaje:

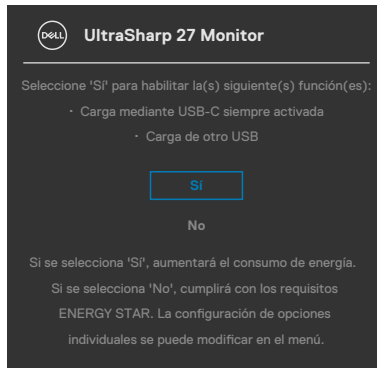

Mensajes de advertencia OSD

Cuando el monitor no admita un determinado modo de resolución, puede aparecer el siguiente mensaje:



Esto significa que el monitor no puede sincronizarse con la señal que está recibiendo desde el PC. Consulte la sección [Especificaciones de resolución](#) para conocer los intervalos de frecuencia horizontal y vertical que puede manejar este monitor. El modo recomendado es **2560 x 1440**.

Puede aparecer el siguiente mensaje antes de que la función DDC/CI se deshabilite.

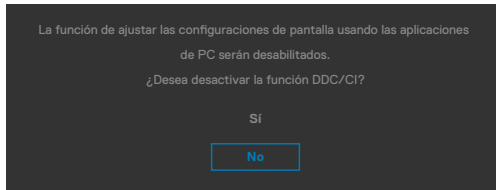

Cuando el monitor entre en el **Modo en espera**, se mostrará el siguiente mensaje:

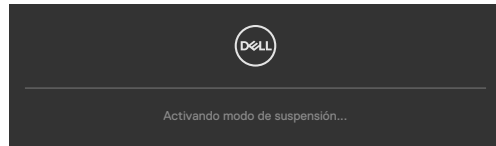

Activa su PC y reactive el monitor para acceder al menú [OSD](#).

Si presiona cualquier botón que no sea el de alimentación, aparecerán los siguientes mensajes en función de la entrada seleccionada:

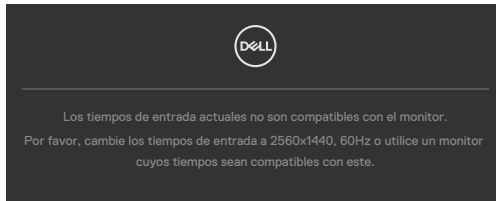

Se muestra un mensaje mientras el cable compatible con el modo alterno DP se conecta al monitor en las siguientes condiciones:

- Cuando Selección automática para **USB-C** se establece en Solicitar para varias entradas.
- Cuando el cable USB-C se conecta al monitor.

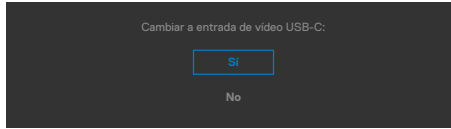

Si el monitor se conecta con dos puertos o más, cuando se selecciona **Auto** de la fuente de entrada, cambiará al siguiente puerto con señal.

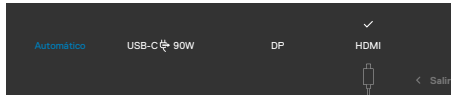

Seleccione elementos OSD del **Encendido en Modo de espera** en característica Personalizar, aparecerá el siguiente mensaje:

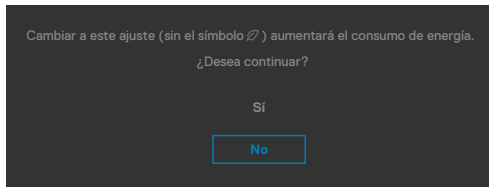

Si ajusta el nivel de Brillo por encima del nivel por defecto del 75%, aparecerá el siguiente mensaje:

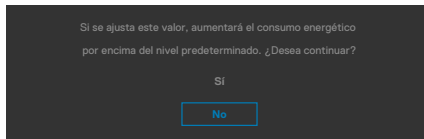

- Cuando el usuario selecciona «Sí», el mensaje de alineación se muestra solo una vez.
- Cuando el usuario selecciona «No», el mensaje de advertencia de alimentación aparecerá otra vez.
- El mensaje de advertencia de alimentación aparecerá otra vez solo cuando el usuario activa la Reconfiguración de Fabrica en el menú OSD.



Si se selecciona la entrada DP / HDMI / USB-C y el cable correspondiente no está conectado, aparece un cuadro de diálogo flotante como el que se muestra abajo.



O

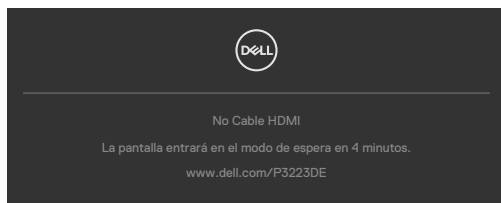

O

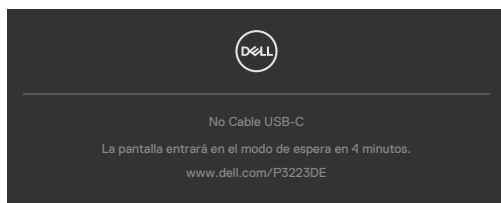

Consulte la sección **Solucionar problemas** para obtener más información.



Configuración de resolución máxima

Para establecer la resolución máxima del monitor:

En Windows 7, Windows 8 o Windows 8.1:

1. Solamente para Windows 8 o Windows 8.1, seleccione el icono dinámico del escritorio para cambiar al escritorio clásico. Para Windows Vista y Windows 7, omita este paso.
2. Haga clic con el botón derecho en el escritorio y haga clic en **Screen Resolution (Resolución de pantalla)**.
3. Haga clic en la lista desplegable **Screen Resolution (Resolución de pantalla)** y seleccione **2560 x 1440**.
4. Haga clic en **OK (Aceptar)**.

En Windows 10/Windows 11:

1. Haga clic derecho en el escritorio y clic en **Display Settings (Configuración de pantalla)**.
2. Haga clic en **Advanced display settings (Configuración de pantalla avanzada)**.
3. Haga clic en la lista desplegable **Resolution (Resolución)** y seleccione **2560 x 1440**.
4. Haga clic en **Apply (Aplicar)**.

Si la resolución recomendada **2560 x 1440** no aparece como opción, puede que necesite actualizar el controlador de gráficos. Dependiendo de su PC, complete uno de los siguientes procedimientos:

Si tiene un PC de sobremesa o portátil Dell:

Vaya a la página <https://www.dell.com/support> especifique la etiqueta de servicio y descargue el controlador más reciente para la tarjeta gráfica.

Si está utilizando un PC que no es de Dell (portátil o sobremesa):

- Vaya al sitio web de ayuda del fabricante del PC y descargue los controladores gráficos más recientes.
- Vaya al sitio web de ayuda del fabricante de la tarjeta gráfica y descargue los controladores gráficos más recientes.



Solucionar problemas

⚠ ADVERTENCIA: Antes de empezar con cualquiera de los procedimientos de esta sección, siga las **Instrucciones de seguridad**.

Comprobación automática

El monitor le proporciona una función de comprobación automática que comprueba si el monitor funciona adecuadamente. Si el monitor y su PC están conectados correctamente, pero la pantalla del monitor permanece oscura, ejecute la comprobación automática del monitor llevando a cabo los pasos siguientes:

1. Apague tanto su PC como el monitor.
2. Desenchufe el cable del vídeo de la parte trasera de su PC. Para asegurar un funcionamiento adecuado de la prueba automática, desconecte todos los cables digitales y analógicos de la parte posterior del PC.
3. Encienda el monitor.

El cuadro de diálogo flotante debe aparecer en la pantalla (contra un fondo negro) si el monitor no detecta una señal de vídeo y funciona correctamente. En el modo de comprobación automática, el LED de alimentación permanece iluminado en color blanco. Además, en función de la entrada seleccionada, uno de los cuadros de diálogo que se muestra a continuación recorrerá continuamente la pantalla.

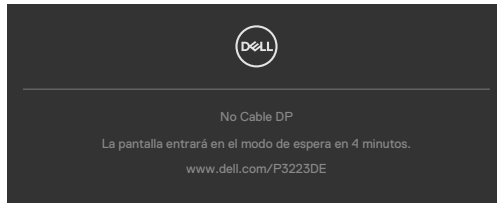

O



O



- Este cuadro también aparece durante el funcionamiento normal del sistema si el cable de vídeo se desconecta o daña.
- Apague el monitor y reconecte el cable de vídeo; a continuación encienda el PC y el monitor.

Si la pantalla del monitor permanece en blanco después de haber realizado el procedimiento anterior, compruebe el controlador de vídeo y su PC, ya que el monitor funciona correctamente.

Diagnóstico integrado

El monitor cuenta con una herramienta de diagnósticos integrados que ayuda a determinar si las anomalías de la pantalla que está experimentando son un problema inherente al monitor o a su PC y tarjeta de vídeo.

NOTA: los diagnósticos integrados solo se pueden ejecutar cuando el cable de vídeo esté desconectado y el monitor se encuentre en el modo de comprobación automática.

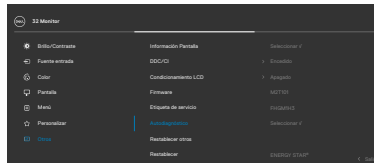

Para ejecutar los diagnósticos integrados:

- Asegúrese de que la pantalla está limpia (sin partículas de polvo en la superficie de la pantalla)
- Seleccione los elementos de Autodiagnósticos del menú OSD de la función Otros.
- Presione el botón del joystick para iniciar los diagnósticos. Se muestra una pantalla gris.
- Observe si la pantalla tiene defectos o anomalías.
- Toque el mando una vez más hasta que se muestre una pantalla roja.
- Observe si la pantalla tiene defectos o anomalías.
- Repita los pasos 5 y 6 hasta que la pantalla muestre colores verde, azul, negro y blanco. Atento a cualquier anomalía o defecto.

La comprobación finaliza cuando aparezca la pantalla de texto. Para salir, toque el control del mando otra vez.

Si no detecta ninguna anomalía en la pantalla con la herramienta de diagnósticos integrados, el monitor funciona correctamente. Compruebe la tarjeta de vídeo y su PC.



Problemas comunes

La tabla siguiente incluye información general sobre problemas comunes del monitor que puede encontrar y las posibles soluciones:

Síntomas comunes	El problema	Soluciones posibles
No hay vídeo/LED de alimentación apagado	No hay imagen	<ul style="list-style-type: none">• Asegúrese de que el cable de vídeo que conecta el monitor y su PC esté conectado de forma correcta y segura.• Utilizando otro equipo eléctrico, compruebe que la toma de corriente eléctrica funciona correctamente.• Asegúrese de que el botón de alimentación esté completamente presionado.• Asegúrese de que se selecciona la fuente de entrada correcta a través del menú Fuente de entrada.
No hay vídeo/LED de alimentación encendido	No hay imagen o no tiene brillo	<ul style="list-style-type: none">• Aumente los controles de brillo y contraste mediante el menú OSD.• Realizar comprobación de función de autotest del monitor.• Compruebe que no haya contactos doblados ni rotos en el conector del cable de vídeo.• Ejecute los diagnósticos integrados.• Asegúrese de que se selecciona la fuente de entrada correcta a través del menú Fuente de entrada.
Píxeles desaparecidos	La pantalla LCD tiene puntos	<ul style="list-style-type: none">• Ciclo de encendido y apagado.• Un píxel permanentemente apagado es un defecto natural que puede darse en la tecnología LCD.• Para obtener más información acerca de la política de calidad y píxeles del monitor Dell, consulte el sitio de soporte técnico de Dell en: https://www.dell.com/pixelguidelines.
Píxeles bloqueados	La pantalla LCD tiene puntos brillantes	<ul style="list-style-type: none">• Ciclo de encendido y apagado.• Un píxel permanentemente apagado es un defecto natural que puede darse en la tecnología LCD.• Para obtener más información acerca de la política de calidad y píxeles del monitor Dell, consulte el sitio de soporte técnico de Dell en: https://www.dell.com/pixelguidelines.
Problemas con el brillo	La imagen está demasiado oscura o demasiado brillante	<ul style="list-style-type: none">• Restablezca la configuración de fábrica del monitor.• Ajuste los controles de brillo y contraste mediante el menú OSD.



Síntomas comunes	El problema	Soluciones posibles
Problemas relacionados con la seguridad	Señales visibles de humo o chispas	<ul style="list-style-type: none"> • No realice ninguno de los pasos incluidos en la sección de solución de problemas. • Póngase en contacto con Dell inmediatamente.
Problemas intermitentes	El monitor se enciende y se apaga de forma aleatoria	<ul style="list-style-type: none"> • Asegúrese de que el cable de vídeo que conecta el monitor y su PC esté conectado de forma correcta y segura. • Restablezca la configuración de fábrica del monitor. • Ejecute la comprobación de la función de comprobación automática para determinar si este problema intermitente también ocurre en el modo de comprobación automática.
Ausencia de color	Ausencia de color de la imagen	<ul style="list-style-type: none"> • Realice la autocomprobación del monitor. • Asegúrese de que el cable de vídeo que conecta el monitor y su PC esté conectado de forma correcta y segura. • Compruebe que no haya contactos doblados ni rotos en el conector del cable de vídeo.
Color incorrecto	Color de imagen incorrecto	<ul style="list-style-type: none"> • Intente diferentes Modos predeterminados en la configuración de Color del menú OSD. • Ajuste el valor R/G/B en Color personal. en el menú OSD Color. • Cambie la opción Formato de color de entrada a PC RGB o YCbCr en el menú OSD Color. • Ejecute los diagnósticos integrados.
Retención de imagen provocada por dejar una imagen estática en el monitor durante un prolongado período de tiempo	Aparecen sombras tenues en la pantalla provocadas por la imagen estática mostrada	<ul style="list-style-type: none"> • Ajuste la pantalla para que se apague después de algunos minutos de tiempo de inactividad de la pantalla. Esta función se puede ajustar en Opciones de energía (Windows) o en Ahorro de energía (Mac). • De forma alternativa, utilice un protector de pantalla que cambie dinámicamente.



Problemas específicos del producto

Problema	El problema	Soluciones posibles
La imagen de la pantalla es demasiado pequeña	La imagen está centrada en la pantalla, pero no ocupa todo el área de visualización	<ul style="list-style-type: none">· Compruebe la configuración Relación de aspecto en el menú OSD Pantalla.· Restablezca la configuración de fábrica del monitor.
No se puede ajustar el monitor mediante los botones del panel frontal	El menú OSD no aparece en la pantalla	<ul style="list-style-type: none">· Apague el monitor, desenchufe el cable de alimentación del monitor, vuelva enchufarlo y, por último, encienda el monitor.
No hay señal de entrada cuando se presionan los controles de usuario	No hay imagen, el LED se ilumina en blanco.	<ul style="list-style-type: none">· Compruebe la fuente de señal. Asegúrese de que su PC no se encuentra en el modo de ahorro de energía moviendo el ratón o presionando cualquier tecla del teclado.· Compruebe si el cable de señal está correctamente conectado. Si es necesario, vuelva a conectar el cable de señal.· Reinicie el equipo o el reproductor de vídeo.
La imagen no ocupa toda la pantalla	La imagen no puede ocupar la altura o anchura de la pantalla	<ul style="list-style-type: none">· Debido a los diferentes formatos de vídeo (relación de aspecto) de los DVD, el monitor puede mostrarse a pantalla completa.· Ejecute los diagnósticos integrados.
No hay ninguna imagen cuando se utiliza la conexión USB-C con el equipo de sobremesa, portátil, etc.	Pantalla en negro	<ul style="list-style-type: none">· Compruebe si la interfaz USB-C del dispositivo admite el modo alternativo DP.· Compruebe si el dispositivo necesitaba más de 90 W de potencia de carga.· La interfaz USB-C del dispositivo no admite el modo alternativo DP.· Establezca Windows en el modo de proyección.· Asegúrese de que el cable USB-C no está dañado.



Problema	El problema	Soluciones posibles
No hay carga cuando se utiliza la conexión USB-C con el equipo de sobremesa, portátil, etc.	No hay carga	<ul style="list-style-type: none"> · Compruebe si el dispositivo admite uno de los perfiles de carga de 5 V, 9 V, 15 V o 20 V. · Compruebe si el equipo portátil necesita un adaptador de alimentación de más de 90 W. · Si el equipo portátil necesita un adaptador de alimentación de más de 90 W, es posible que no se cargue con la conexión USB-C. · Asegúrese de que solamente utiliza el adaptador aprobado de Dell o el adaptador incluido con el producto. · Asegúrese de que el cable USB-C no está dañado.
Carga intermitente cuando se utiliza la conexión USB-C con el equipo de sobremesa, portátil, etc.	Carga intermitente	<ul style="list-style-type: none"> · Compruebe si el consumo máximo de energía del dispositivo es superior a 90 W. · Asegúrese de que solamente utiliza el adaptador aprobado de Dell o el adaptador incluido con el producto. · Asegúrese de que el cable USB-C no está dañado.
No se muestra la imagen cuando se utiliza MST a través de USB-C	Pantalla en negro o el segundo DUT no está en modo Principal	<ul style="list-style-type: none"> · Entrada USB-C: vaya al menú OSD; en Información de pantalla, compruebe si la Velocidad de enlace es HBR2 o HBR3; si la Velocidad de enlace es HBR2, le recomendamos que utilice un cable USB-C a DP para activar la función MST.
No hay conexión de red	La red está caída o intermitente	<ul style="list-style-type: none"> · No cambie el botón de alimentación On/Off (Encendido/Apagado) cuando la red está conectada, mantenga el botón de alimentación en On (Encendido).



Problema	El problema	Soluciones posibles
El puerto LAN no está funcionando	Configuración de Sistema Operativo o emisión de conexión de cable	<ul style="list-style-type: none">· Asegúrese de que la BIOS y controladores más actualizados para su PC estén instalados en el PC.· Asegúrese de que el controlador RealTek Gigabit Ethernet esté instalado en el Administrador de Dispositivos de Windows.· Si la Instalación de BIOS tiene la opción LAN/ GBE Habilitada/Deshabilitada, asegúrese de que está Habilitada.· Asegúrese de que el cable Ethernet está conectado de manera segura al monitor y al concentrador/enrutador/cortafuegos.· Compruebe el estado LED del cable Ethernet para confirmar la conectividad. Reconecte ambos extremos del cable Ethernet si el LED no se ha encendido.· Apague primero el PC y desenchufe el cable Tipo-C y el cable de alimentación del monitor. A continuación, encienda el PC, enchufe el cable de alimentación del monitor y el cable Tipo-C.



Problemas específicos de Bus de serie universal (USB)

Síntomas específicos	El problema	Soluciones posibles
La interfaz USB no funciona	Los periféricos USB no funcionan	<ul style="list-style-type: none">• Compruebe que la pantalla está encendida.• Reconecte el cable de entrada a su PC.• Reconecte los periféricos USB (conector de salida).• Apague el monitor y vuelva a encenderlo.• Reinicie el PC.• Algunos dispositivos USB como los discos duros portátiles requieren fuentes de alimentación mayores; conecte el disco directamente al PC.
La interfaz Super speed USB 5 Gbps (USB 3.2 Gen1) es lenta.	Los periféricos USB 3.2 Gen1 funcionan lento o no funcionan de ninguna manera.	<ul style="list-style-type: none">• Compruebe que su PC es compatible con USB 3.2 Gen1.• Algunos ordenadores tienen puertos USB 3.2 Gen1, USB 2.0 y USB 1.1. Asegúrese de que utiliza el puerto USB correcto.• Reconecte el cable de entrada a su PC.• Reconecte los periféricos USB (conector de salida).• Reinicie el PC.
Los periféricos USB inalámbricos dejan de funcionar cuando se conecta un dispositivo USB 3.2 Gen1	Los periféricos USB inalámbricos que responden lentamente o solo funcionan a medida que se reduce la distancia entre usted y el receptor	<ul style="list-style-type: none">• Aumente la distancia entre los periféricos USB 3.2 Gen1 y el receptor USB inalámbrico.• Coloque el receptor USB inalámbrico lo más cerca posible de los periféricos USB inalámbricos.• Utilice un cable USB extensor para colocar el receptor USB inalámbrico lo más lejos posible del puerto USB 3.2 Gen1.



Apéndice

Avisos FCC (solo para EE. UU.) y otra información sobre normativas

Para obtener detalles acerca de los avisos FCC y otra información sobre normativas, consulte el sitio web sobre el cumplimiento de normativas en

https://www.dell.com/regulatory_compliance.

Contactar con Dell

Para clientes de los Estados Unidos, llamar al 800-WWW-DELL (800-999-3355).

 **NOTA: Si no tiene una conexión activa a Internet, puede encontrar información de contacto en su recibo de compra, factura de transporte, factura o catálogo de productos de Dell.**

Dell ofrece distintas opciones de asistencia en línea y por teléfono. Su disponibilidad varía en función del país y el producto, y algunos servicios podrían no estar disponibles en su zona.

Para consultar contenido de soporte del monitor en línea:

Consulte <https://www.dell.com/support/monitors>.

Para ponerse en contacto con Dell en referencia a ventas, asistencia técnica o servicio de atención al cliente:

1. Vaya a <https://www.dell.com/support>.
2. Compruebe su país o región en el menú desplegable Elija un país o región situado en la parte inferior de la página.
3. Haga clic en Contáctenos junto a la lista desplegable del país.
4. Seleccione el servicio o enlace de soporte adecuado en función de sus necesidades.
5. Seleccione el método de contacto con Dell que le resulte más cómodo.

Base de datos de productos de la UE para la etiqueta de energía y la hoja de información del producto

P3223DE: <https://eprel.ec.europa.eu/qr/1047046>

