

NOX



**X-360**<sup>LCD</sup>  
LCD 360MM LIQUID COOLING SYSTEM

**X-240**<sup>LCD</sup>  
LCD 240MM LIQUID COOLING SYSTEM

## PART LIST:

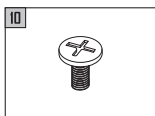
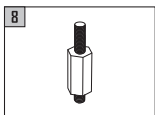
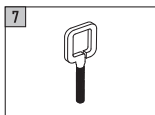
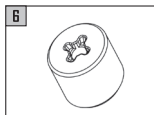
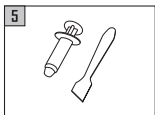
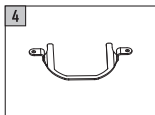
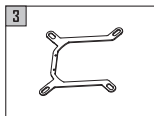
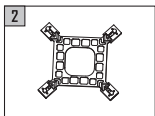
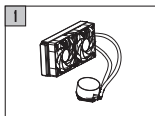

- 1) CPU Cooler
- 2) Intel Backplate
- 3) Intel Bracket
- 4) AMD Bracket

- 5) Thermal Paste
- 6) Screws x4
- 7) AMD Screw Stud x2
- 8) Intel Screw Stud x4

- 9) 2011 Screw Stud x4  
240 model x8  
360 model x12

## BACKPLATE MOUNTING HOLES ILLUSTRATION

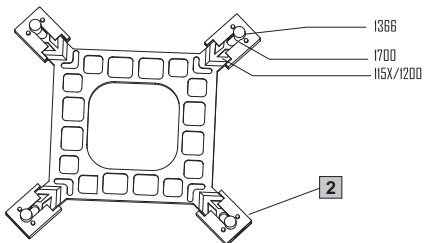

## INTEL ASSEMBLY:

### 1. Intel bracket mounting

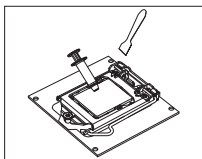
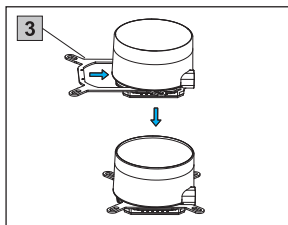

Apply thermal paste

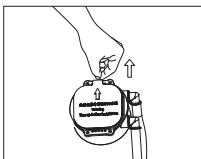

Remove the protection film

## 2.a. LGA1150 / 1151 / 1155 / 1156 / 1366 / 1200 Installation:

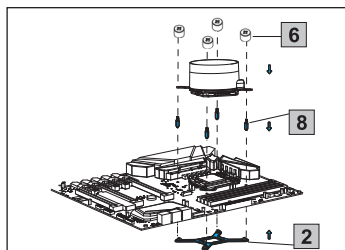

Secure the cooler into the CPU block

## 2.b. LGA2066 / 2011 Installation:

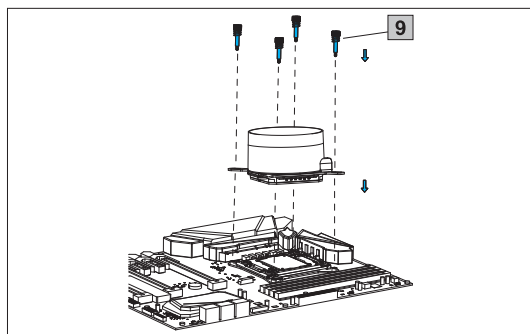

Secure the cooler into the CPU block

## AMD ASSEMBLY:

### 1. AMD bracket mounting

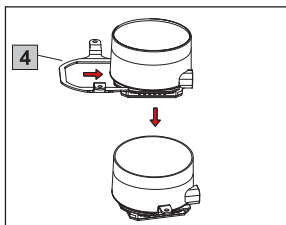

### 2.a. AMD AM4 / AM5 Installation:

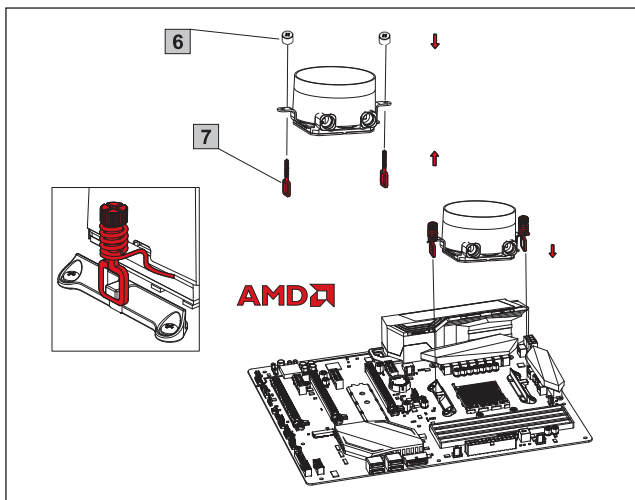

Secure the cooler into the CPU block

## COMMON ASSEMBLY

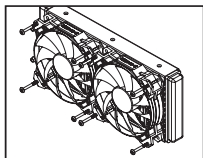

Use the fan mounting screws to secure the fans onto the radiator.

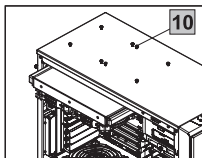

Use the radiator mounting screws to secure the radiator to the case panel.

## CONNECTION GUIDE

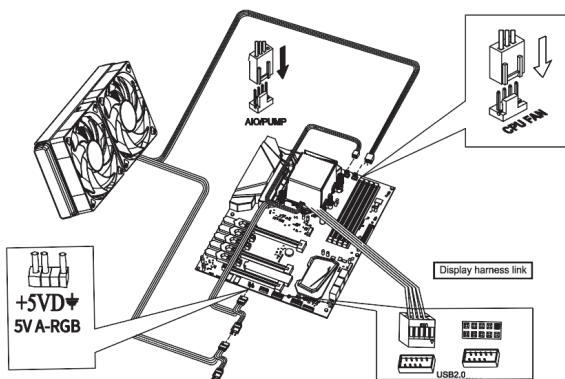

1. Please link the display to the motherboard USB 2.0 interface.
2. Connect the 3-Pin connector from the pump unit to AIO/PUMP socket on the motherboard.
3. Connect the 4\_Pin fan PWM connector to CPU\_FAN socket on the motherboard.
4. Connect the fan to the 5V ARGB socket on the motherboard.

### **EN - Warning**

Improper installation will result in damage to the processor. Never switch the computer system on until the cooler and the fans are connected to the motherboard power connector.

Always use the included screws. Screw the radiator with care to avoid damaging it.

Electrostatic discharge (ESD) can damage system components. Use an ESD-controlled workstation. If a workstation is not available, wear an antistatic wrist strap or touch an earthed surface before handling any PC components.

### **PT - Atenção**

Uma instalação imprópria poderá danificar o processador. Nunca ligue o computador sem verificar se o cooler e as ventoinhas estão ligadas na motherboard.

Utilize sempre os parafusos fornecidos. Aparafuse o radiador com cuidado de forma a evitar possíveis danos.

Descargas eletroestáticas (ESD) poderão danificar componentes do PC. Use uma bancada com controle de ESD. Caso não tenha uma bancada disponível, utilize uma pulseira anti-estática ou toque uma superfície aterrada antes de manusear qualquer componente do PC.

### **ES - Advertencia**

Una instalación inapropiada puede provocar daños al procesador. Nunca encienda el ordenador antes de que el cooler y los ventiladores estén conectados al conector de corriente de la placa madre.

Utilice siempre los tornillos originales. Cuidado con no dañar el radiador al atornillar.

Descargas electrostáticas (ESD) pueden dañar componentes en el sistema. Use una estación de trabajo con control de ESD. Si no tiene disponible dicho lugar de trabajo, colóquese una muñequera antiestática o toque una superficie conectada a tierra antes de tocar cualquier componente en el PC.

### **FR - Avertissement**

Une installation incorrecte endommagerait le processeur. N'allumez jamais l'ordinateur avant que le ventilateur et le refroidisseur ne soit connecté au connecteur d'alimentation de la carte mère. Ne mettez jamais le système sous tension jusqu'à ce que le refroidisseur et les ventilateurs soient connectés au connecteur d'alimentation de la carte mère.

Utilisez toujours les vis fournies. Vissez le radiateur avec précaution pour éviter de l'endommager.

Une décharge électrostatique (ESD) peut endommager les composants du système. Utilisez une station de travail protégée contre l'ESD. Si vous ne disposez pas d'une telle station de travail, portez un bracelet antistatique ou touchez une surface connectée à la masse avant de manipuler les composants du PC.

### **DE - Warnung**

Fehler bei der Installation können zu Schäden am Prozessor führen. Schalten Sie das Computersystem niemals ein, bis der Kühler und die Lüfter an den Netzanschluss angeschlossen sind.

Verwenden Sie immer die mitgelieferten Schrauben. Schrauben Sie den Kühler sorgfältig, um eine Beschädigung zu vermeiden.

Die Systemkomponenten können durch elektrostatische Entladung beschädigt werden. Benutzen Sie einen für ESD schützenden Arbeitsplatz. Sollte ein solcher Arbeitsplatz nicht verfügbar sein, tragen Sie ein antistatisches Armband oder berühren Sie eine geerdete Oberfläche vor dem Hantieren mit PC-Komponenten.

### **IT - Avvertimento**

L'installazione non corretta si tradurrà in danni al processore. Non accendere il sistema informatico fino al dispositivo di raffreddamento e i ventilatori sono collegati al connettore di alimentazione della scheda madre.

Usare sempre le viti in dotazione. Avvitare il radiatore con cura per evitare di danneggiarla.

Le scariche elettrostatiche (ESD) possono danneggiare i componenti del sistema. Uso e workstation ESD-controllato. Se un workstation non è disponibile, indossare un bracciale antistatico o toccare una superficie messa a terra prima di maneggiare qualsiasi componente del PC. □

## EN Important announcement

Please read this user's manual carefully before installation to get the water cooler's best performance by optimized installation. Nox Xtreme is not responsible for any damage to the product or injury caused by incorrect installation or user's carelessness. The water cooler may cause interference with some motherboards. If you face an interference between Hummer cooler and your motherboard, please stop installing it. Be careful not to hurt yourself by the radiator while installing & disassembling the water cooler. Do not move the water cooler around after the installation to prevent CPU damage. Please, do not use the water cooler for any other usage apart from the original purpose.

### Warranty

For your warranty claims, please contact Nox Xtreme overseas distribution partners in your country. Find the distribution partner list at [www.nox-xtreme.com](http://www.nox-xtreme.com)

- Warranty: 2 years from purchasing date. (Depending on the laws of each country)
- URL: [www.nox-xtreme.com](http://www.nox-xtreme.com)
- E-mail: [support@nox-xtreme.com](mailto:support@nox-xtreme.com)

## PT Aviso importante

Leia este manual cuidadosamente antes de instalar o cooler CPU. A sua correcta instalação permite obter a melhor performance. A Nox Xtreme não se responsabiliza por quaisquer danos no produto, ou que este possa causar em produtos terceiros, por instalação incorrecta ou falta de cuidado. É possível, apesar de improvável, que o cooler CPU cause interferências na motherboard. Se verificar interferências entre a sua motherboard e o cooler CPU, pare a instalação. Tenha cuidado ao instalar o radiador. Manuseie o cooler com cuidado, tanto na instalação como na sua remoção. De forma a prevenir danos no CPU, não movimente o cooler após a sua instalação. Não utilize este produto para outra finalidade para além da original.

### Warranty

Para efeitos de garantia, por favor contacte a loja onde adquiriu o seu cooler Hummer. A loja tratará de encaminhar o seu processo para o distribuidor Nox em Portugal.

- Garantia: 2 anos
- URL: [www.nox-xtreme.com](http://www.nox-xtreme.com)
- E-mail: [support@nox-xtreme.com](mailto:support@nox-xtreme.com)

## ES Aviso importante

Por favor, lea este manual del usuario detenidamente antes de la instalación para obtener el mejor rendimiento del cooler y una instalación optimizada. Nox-xtreme no se hace responsable de los daños causados al producto o daños causados por una instalación incorrecta o una negligencia del usuario.

El cooler podría causar interferencias con algunas placas base. En este caso, por favor no instale el cooler. Manipule el cooler con cuidado, tanto en la instalación como en su desinstalación. Con el fin de evitar daños a la CPU, no mueva el refrigerador después de la instalación. Por favor, no utilice el cooler para cualquier otro uso del propósito original.

### Garantía

Para cualquier reclamación de la garantía, póngase en contacto con los distribuidores de Nox Xtreme en el país donde ha realizado la compra. Puede ver la red de distribuidores en [nox-xtreme.com](http://nox-xtreme.com)

- Garantía: 2 años desde la fecha de compra. (Sujeto a las leyes de cada país)
- URL: [www.nox-xtreme.com](http://www.nox-xtreme.com)
- E-mail: [support@nox-xtreme.com](mailto:support@nox-xtreme.com)